

Uživatelský manuál

SAMSUNG AR 7000
SAMSUNG AR 5000



Vlastnosti vašej novej klimatizácie

2-step cooling (2-krokové chladenie)

Funkcia 2-krokového chladenia rýchlo vychladí miestnosť, aby sa dosiahla požadovaná teplota a následne automaticky upraví rýchlosť ventilátora a smerovanie prietoku vzduchu, aby vám pomohla zostať v komfote a sviežosti.

Rýchle chladenie/ohrievanie

Ak chcete silný a chladivý/teplý vzduch, tak len vyberte rýchlu funkciu! Zabezpečí vám najsilnejší vzduch!

Komfortné chladenie/ohrievanie

Ak chcete komfortný a občerstvujúci vzduch, komfortná funkcia nasmeruje chladivý/teplý vzduch priamo k vám, aby ste mohli zostať v komfote.

Single User (Jeden používateľ)

Funkciu jedného používateľa používajte, keď ste doma sami. Funkcia jedného používateľa minimalizuje spotrebu energie s invertnou technológiou a obmedzí váš účet za elektrinu tak, že upraví maximálnu prevádzkovú kapacitu kompresora.

Jednoduchý filter

Vyberaniu filtra z klimatizácie nebráni žiadna mriežka! Takže filter budete môcť čistiť jednoduchšie a častejšie! Pravidelné čistenie filtra zabráni prenikaniu prachu do produktu alebo jeho nahromadení sa na filtri.

Funkcia good'sleep

Funkcia good'sleep vám umožní, aby ste mali hlboký a dobrý nočný spánok tak, že nastaví teplotu, rýchlosť ventilátora a smer prietoku vzduchu.

Inteligentná inštalácia

Po dokončení inštalácie sa váš produkt sám odskúša prostredníctvom skúšobnej prevádzky, aby sa uistil, že sa všetko správne nainštalovalo.

Jednoduchá inštalácia

Inštalácia je taká jednoduchá! Produkt môžete jednoducho zavesiť na stenu a pripojiť potrubia a káble tak, že otvoríte kryt na spodnej strane produktu. Teraz už nebudete musieť nakláňať produkt, aby ste pripojili potrubie a káble!

O tomto výrobku bolo rozhodnuté, že je v zhode so Smernicou pre nízke napätie (2006/95/EC) a Smernicou elektromagnetickej kompatibility (2004/108/EC) Európskej únie.



**Správna likvidácia tohoto výrobku
(Elektrotechnický a elektronický odpad)**

(Platí v krajinách so zavedeným separovaným zberom)

Toto označenie na výrobku, príslušenstve alebo v sprievodnej brožúre hovorí, že po skončení životnosti by produkt ani jeho elektronické príslušenstvo (napr. nabíjačka, náhlavná súprava, USB kábel) nemali byť likvidované s ostatným domovým odpadom. Prípadnému poškodeniu životného prostredia alebo ľudského zdravia môžete predísť tým, že budete tieto výrobky oddeľovať od ostatného odpadu a vrátiť ich na recykláciu.

Používatelia v domácnostiach by pre podrobné informácie, ako ekologicky bezpečne naložiť s týmito výrobkami, mali kontaktovať buď predajcu, ktorý im ich predal, alebo príslušný úrad v mieste ich bydliska.

Priemyselní používatelia by mali kontaktovať svojho dodávateľa a overiť si podmienky kúpnej zmluvy. Tento výrobok a ani jeho elektronické príslušenstvo by nemali byť likvidované spolu s ostatným priemyselným odpadom.

Obsah

Príprava

Bezpečnostné opatrenia	4
Kontrola pred použitím	10
Kontrola názvu dielov	12
Kontrola diaľkového ovládača	13

Základné funkcie

Základné funkcie	15
Nastavenie smeru prúdenia vzduchu	17

Pokročilé funkcie

Používanie funkcie Fast (Rýchle)	18
Používanie funkcie Comfort (Komfortné)	18
Režim good'sleep	19
Nastavenie časovača zapnutia/vypnutia	20
Používanie funkcie Auto Clean	21
Používanie funkcie Single User (Jeden používateľ)	22
Používanie funkcie Virus Doctor (Doktor vírusov)	22
Používanie funkcie Quiet (Tichý)	23
Používanie aplikácie Smart A/C	23
Používanie Filter reset (Vynulovania filtra)	23

Iné







Čistenie klimatizácie	24
Údržba klimatizátora	27
Riešenie problémov	28

Bezpečnostné opatrenia

Pred používaním novej klimatizácie si pozorne prečítajte tento návod, aby ste mali potrebné vedomosti o bezpečnosti a efektívnom používaní viacerých možností a funkcií vášho nového zariadenia.

Pretože sa nasledujúce pokyny na používanie týkajú rôznych modelov, funkcie vášho klimatizačného zariadenia sa môžu mierne líšiť od popisu v tomto návode. Ak máte akékoľvek otázky, zavolajte do najbližšieho zákazníckeho strediska alebo vyhľadajte pomoc a informácie online na www.samsung.com.

Dôležité bezpečnostné symboly a opatrenia:

 VAROVANIE	Riziká alebo nebezpečné jednanie, ktoré môžu končiť vážnym zranením ľudí alebo smrťou.		
 UPOZORNENIE	Riziká alebo nebezpečné jednanie, ktoré môžu končiť lahkým zranením ľudí alebo škodou na majetku.		
	Riadte sa presne podľa pokynov.		Odpojenie napájania.
	NEpokúšajte se.		NErozoberajte
	Uistite sa, že je prístroj uzemnený, aby sa zabránilo elektrickému úderu.		

PRE INŠTALÁCIU

VAROVANIE

 **Použite napájanie so špecifikáciou produktu alebo vyšším a použite ho iba pre tento spotrebič. A okrem toho, nepoužívajte predlžovaciú šnúru.**

- ▶ Predĺženie vedenie môže mať za následok úraz elektrickým prúdom alebo požiar.
- ▶ Nepoužívajte elektrický transformátor. Môže to mať za následok elektrický šok alebo požiar.
- ▶ Ak sú hodnoty napätia/frekvencie/menovitého prúdu odlišné, môže to spôsobiť požiar.

Inštaláciu tohoto spotrebiča musí robiť kvalifikovaný technik alebo servisná firma.

- ▶ Nedodržanie tohto postupu môže spôsobiť zásah elektrickým prúdom, problémy s produktom alebo zranenie a môže tiež spôsobiť neplatnosť záruky na nainštalovaný produkt.

Vedľa klimatizácie (ale nie na paneli klimatizácie) nainštalujte izolačný spínač a prerušovač obvodu určený pre klimatizáciu.

- ▶ Nedodržanie tejto inštrukcie môže mať za následok elektrický šok alebo požiar.

Pevne pripevnite vonkajšiu jednotku tak, aby jej elektrická časť nebola odkrytá.

- ▶ Nedodržanie tohto postupu môže spôsobiť zásah elektrickým prúdom, požiar, výbuch alebo problémy s produktom.

- ⊘ **Neinštalujte tento spotrebič blízko vykurovacieho telesa alebo horľavého materiálu. Neinštalujte tento spotrebič na vlhké, mastné alebo prašné miesto, ani na miesto vystavené priamemu slnečnému žiareniu a vode (kvapky dažďa). Neinštalujte tento spotrebič tam, kde môže unikáť plyn.**

▶ Môže to mať za následok elektrický šok alebo požiar.

Nikdy neinštalujte vonkajšiu jednotku na miesto ako je vysoká vonkajšia stena, odkiaľ môže jednotka spadnúť.

▶ Ak jednotka spadne, môže to mať za následok poranenie, smrť alebo škodu na majetku.

Ak používate multi systém, smie byť vonkajšia jednotka typu AJ* pripojená len k európskym výrobkom z radu AR**HS**.**

- ⊘ **Tento spotrebič musí byť správne uzemnený. Neuzemňujte spotrebič k plynovému potrubiu, plastovým vodovodným rúram alebo k telefónnemu vedeniu.**

▶ Nedodržanie by mohlo mať za následok úraz elektrickým prúdom, požiar a explóziu.

▶ Uistite sa, či používate zástrčku s uzemnením.

PRE INŠTALÁCIU

⚠ UPOZORNENIE

- ⓘ **Inštalujte váš spotrebič na rovnej a tvrdej dlážke, ktorá môže niesť jeho váhu.**

▶ Nedodržanie tejto inštrukcie môže mať za následok nadmerné vibrácie, hluk alebo problémy s výrobkom.

Správne inštalujte odtokovú hadicu, aby mohla voda správne odtekať.

▶ Nedodržanie tejto inštrukcie môže mať za následok pretečenie vody a škodu na majetku. Odtok nepripájajte k odpadovému potrubiu, pretože môžu cez neho v budúcnosti prenikať zápachy.

Keď inštalujete vonkajšiu jednotku, uistite sa, že je pripojená odtoková hadica, aby odtok prebiehal správne.

▶ Voda vytváraná vonkajšou jednotkou v priebehu ohrievania môže pretekať a spôsobiť škodu na majetku.

Zvlášť v zime, ak spadne blok ľadu, môže to mať za následok poranenie, smrť alebo škodu na majetku.

PRE NAPÁJANIE

⚠ VAROVANIE

- ⓘ **Ak je hlavný istič poškodený, kontaktujte najbližšie servisné centrum.**
- ⊘ **Za káble neťahajte ani je nadmerne nezaťažujte. Káble nepretáčajte ani neuvažujte. Káble nevesajte nad kovové predmety, na káble nekladte ťažké predmety, káble nevsúvajte medzi predmetmi ani nevsúvajte káble do priestoru za spotrebičom.**

▶ Môže to mať za následok elektrický šok alebo požiar.

Bezpečnostné opatrenia



PRE NAPÁJANIE

UPOZORNENIE

-  **Odpojte elektrinu v ističi, ak klimatizátor vzduchu dlhší čas nepoužívate, alebo pri búrke s hromom/bleskom.**
 - ▶ Nedodržanie tejto inštrukcie môže mať za následok elektrický šok alebo požiar.

PRE UŽÍVANIE

VAROVANIE

-  **Ak je spotrebič zaplavený, kontaktujte prosím vaše najbližšie servisné stredisko.**
 - ▶ Nedodržanie tejto inštrukcie môže mať za následok elektrický šok alebo požiar.**Ak spotrebič vydáva zvláštny zvuk, zápach alebo dym, napájanie okamžite odpojte a kontaktujte najbližšie servisné centrum.**
 - ▶ Nedodržanie tejto inštrukcie môže mať za následok elektrický šok alebo požiar.**V prípade úniku plynu (ako propán, kvapalný propán, atď.) ihneď vetrajte a nedotýkajte sa vidlice zásuvky (zástrčky). Nedotýkajte sa spotrebiča ani kábla.**
 - ▶ Nepoužívajte na vetranie ventilátor.
 - ▶ Iskra môže mať za následok výbuch alebo požiar.**Ak chcete klimatizátor vzduchu znovu inštalovať, spojte sa prosím s vaším najbližším servisným strediskom.**
 - ▶ Nedodržanie tejto inštrukcie môže mať za následok problémy s výrobkom, únik vody, elektrický šok alebo požiar.
 - ▶ Dodávková služba sa pre tento výrobok neposkytuje. Ak chcete výrobok znovu inštalovať na inom mieste, budú účtované dodatočné stavebné výdaje a inštalačný poplatok.
 - ▶ Zvlášť ak chcete inštalovať výrobok na neobvyklom mieste, ako je priemyselná zóna alebo blízko morského brehu, kde je vystavený soli vo vzduchu, spojte sa prosím s vaším najbližším servisným strediskom.
-  **Ističa vedenia sa nedotýkajte mokrými rukami.**
 - ▶ Môže to mať za následok elektrický šok.**Ak je ventilátor v prevádzke, nevypínajte ho pomocou ističa vedenia.**
 - ▶ Vypnite ventilátor a potom ho znova zapnite, pretože v prípade použitia ističa vedenia môže dôjsť k vzniku iskry a to môže viesť k úrazu elektrickým prúdom alebo vzniku požiaru.**Po vybalení klimatizátora vzduchu držte všetky baliace materiály bezpečne mimo dosah detí, pretože baliace materiály môžu byť pre deti nebezpečné.**
 - ▶ Ak si dieťa navlečie vrecko na hlavu, môže sa udusiť.

- ⊘ **Keď je klimatizátor vzduchu v prevádzke, nekladajte do jeho vývodu prsty alebo cudzie predmety.**
 - ▶ Venujte zvláštnu pozornosť tomu, aby sa deti neporanili tým, že strčia prsty do výrobku.
- V priebehu ohrievania sa nedotýkajte rukami alebo prstami lamely usmerňujúcej prúdenie vzduchu.**
 - ▶ Môže to mať za následok elektrický šok alebo popáleniny.
- Nevkladajte prsty alebo cudzie predmety do prívodu vzduchu/vývodu klimatizátora .**
 - ▶ Venujte zvláštnu pozornosť tomu, aby sa deti neporanili tým, že strčia prsty do výrobku.
- Nebúchajte do klimatizátora vzduchu, ani ho neťahajte nadmernou silou.**
 - ▶ Môže to mať za následok požiar, poranenie, alebo problémy s výrobkom.

PRE UŽÍVANIE

⚠ VAROVANIE

- ⊘ **Neumiestňujte blízko vonkajšej jednotky žiadny predmet, ktorý umožní deťom vyliezť na prístroj.**
 - ▶ Môže to mať za následok, že sa deti vážne porania.
- Nepoužívajte tento klimatizátor vzduchu dlhší čas v miestach so zlým vetraním alebo v blízkosti chorých ľudí.**
 - ▶ Pretože to môže byť nebezpečné v dôsledku nedostatku kyslíka. Otvore okno aspoň raz za hodinu.
- ⚡ **Ak do spotrebiča vstúpi akákoľvek cudzia látka, napr. voda, odpojte napájanie a kontaktujte najbližšie servisné centrum.**
 - ▶ Nedodržanie tejto inštrukcie môže mať za následok elektrický šok alebo požiar.
- ⊘ **Nepokúšajte sa spotrebič sami opravovať, demontovať alebo upravovať.**
 - ▶ Nepoužívajte žiadnu poistku (ako medený či oceľový drôt, atď) inú ako štandardná poistka.
 - ▶ Nedodržanie tejto inštrukcie môže mať za následok elektrický šok, požiar, problémy s výrobkom alebo poranenie.

Bezpečnostné opatrenia

PRE UŽÍVANIE

⚠ UPOZORNENIE

- ❗ **Neumiestňujte pod vnútornú jednotku žiadne predmety či zariadenia.**
 - ▶ Voda odkvapkávajúca z vnútornej jednotky môže mať za následok požiar alebo škodu na majetku. (príkladové elektrické zariadenia)**Skontrolujte aspoň raz ročne inštalčný rám vonkajšej jednotky, či nie je zlomený.**
 - ▶ Nedodržanie tejto inštrukcie môže mať za následok poranenie, smrť alebo škodu na majetku.**Maximálny prúd sa meria podľa bezpečnostnej normy IEC a prúd sa meria podľa normy ISO pre energetickú účinnosť.**
- ⊘ **Na hornú stranu spotrebiča nestavajte ani neumiestňujte žiadne predmety (ako bielizeň, horiace sviečky, zapálené cigarety, kuchynský riad, chemikálie, kovové predmety, atď.)**
 - ▶ Nedodržanie tejto inštrukcie môže mať za následok elektrický šok, požiar, problémy s výrobkom alebo poranenie.**Neobsluhujte spotrebič s mokkými rukami.**
 - ▶ Môže to mať za následok elektrický šok.**Nestriekajte na povrch spotrebiča prchavé materiály ako insekticídy.**
 - ▶ Okrem toho, že sú pre ľudí škodlivé, môžu tiež mať za následok elektrický šok, požiar alebo problémy s výrobkom.**Nepite vodu z klimatizátora vzduchu.**
 - ▶ Táto voda môže byť pre ľudí škodlivá.**Nepripustite silné údery na diaľkový ovládač ani ho nerozoberajte.****Nedotýkajte sa rúrok pripojených k výrobku.**
 - ▶ Môže to mať za následok popáleniny alebo poranenie.**Nepoužívajte tento klimatizátor vzduchu na uchovávanie presných zariadení, potravín, zvierat, rastlín alebo kozmetiky, ani na žiadne iné neobvyklé účely.**
 - ▶ Môže to mať za následok škodu na majetku.**Zabráňte tomu, aby boli ľudia, zvieratá či rastliny na dlhé obdobia priamo vystavení prúdu vzduchu z klimatizátora.**
 - ▶ Môže to mať škodlivé následky pre ľudí, zvieratá či rastliny.

- ⊘ Tento spotrebič nie je určený pre užívanie osobami (vrátane detí) so zníženými fyzickými, zmyslovými alebo mentálnymi schopnosťami, ak na ne nedozerá alebo im ohľadom užívania tohto spotrebiča neradí osoba zodpovedná za ich bezpečnosť. Je nutné dozerieť na deti, aby sa so spotrebičom nehrali.

PRE ČISTENIE

⚠VAROVANIE

- ⊘ Nečistite spotrebič striekaním vody priamo naň. Nepoužívajte na čistenie spotrebiča benzén, riedidlo alebo alkohol.
 - ▶ Môže to mať za následok farebné škvrny, deformáciu, poškodenie, elektrický šok alebo požiar.
- Pred čistením alebo vykonávaním údržby odpojte sieťové napájanie a počkajte, kým sa ventilátor nezastaví.**
 - ▶ Nedodržanie tejto inštrukcie môže mať za následok elektrický šok alebo požiar.

PRE ČISTENIE

⚠UPOZORNENIE

- ⓘ **Keď čistíte povrch výmenníka tepla vonkajšej jednotky, buďte opatrní, pretože má ostré hrany.**
 - ▶ Túto činnosť by mal vykonať kvalifikovaný technik, takže kontaktujte svojho technika alebo servisné stredisko.
- ⊘ **Nečistite sami vnútrajšok klimatizátora vzduchu.**
 - ▶ Pre čistenie vnútrajšku spotrebiča sa spojte s vaším najbližším servisným strediskom.
 - ▶ Keď čistíte vnútorný filter, prečítajte si popis v časti 'Čistenie klimatizátora vzduchu'.
 - ▶ Nedodržanie tejto inštrukcie môže mať za následok poškodenie, elektrický šok alebo požiar.

Kontrola pred použitím

Rozsahy prevádzky

Nasledujúca tabuľka uvádza rozsahy teploty a vlhkosti v rámci ktorých môže klimatizátor vzduchu pracovať. Ohľadom efektívneho použitia sa pozrite do tabuľky.

Režim	Vnútna teplota	Vonkajšia teplota	Vnútna vlhkosť
Cooling (Chladenie)	16 °C~32 °C	-10 °C~46 °C	Relatívna vlhkosť 80% či menej
Heating (Kúrenie)	27 °C či menej	-15 °C~24 °C	-
Dry (Odvlhčovanie)	18 °C~32 °C	-10 °C~46 °C	-

- ▶ Ak pracuje klimatizátor vzduchu dlhší čas v režime chladenia vo vlhkom prostredí, môže sa tvoriť rosa.
- ▶ Ak klesne vonkajšia teplota na -5 °C, môže kapacita ohrievania klesnúť v závislosti na podmienkach použitia až na 60 %~70 % špecifikovanej kapacity.

Model : AJ***

Režim	Vnútna teplota	Vonkajšia teplota	Vnútna vlhkosť	Poznámka
Cooling (Chladenie)	16°C~32°C	-5°C~46°C	80% či menej	AJ100*** vonkajšia teplota -10°C~46°C .
Heating (Kúrenie)	27°C či menej	-15°C~24°C	-	-
Dry (Odvlhčovanie)	18°C~32°C	-5°C~46°C	-	AJ100*** vonkajšia teplota -10°C~46°C .

- ▶ Štandardizovaná teplota pre ohrievanie je 7°C. Ak klesne vonkajšia teplota na 0°C alebo nižšie, môže kapacita ohrievania klesnúť v závislosti na teplotných podmienkach.
- ▶ Ak sa užíva chladenie pri teplote vyššej ako 32°C (vnútna teplota), nechladí s plnou kapacitou.

Údržba vášho klimatizátora vzduchu

Vnútné ochranné prvky prostredníctvom radiaceho systému jednotky

- ▶ Táto vnútorná ochrana pracuje, keď nastane v klimatizátore vzduchu vnútorná porucha.

Typ	Popis
Proti chladnému vzduchu	Vnútny ventilátor bude vypnutý na ochranu proti studenému vzduchu, keď tepelné čerpadlo zohrieva.
Cyklus rozmrazovania	Vnútny ventilátor bude pri rozmrazovaní ľadu pri zohrievaní tepelného čerpadla vypnutý. Počas cyklu rozmrazovania bude zatvorená lamela vertikálneho prietoku vzduchu a opätovne sa otvorí počas prevádzky ohrievania po cykle rozmrazovania.
Ochrana kompresora	Klimatizátor nezačne pracovať hneď, aby bol kompresor vonkajšej jednotky po jej štarte ochránený.



POZNÁMKA

- Ak je tepelné čerpadlo v prevádzke v režime ohrievania, aktivuje sa cyklus rozmrazovania, aby sa odstránila námraza z exteriérovej jednotky, ktorá sa tam mohla pri nízkej teplote vytvoriť.
Vnútny ventilátor sa automaticky vypne a opätovne sa spustí len po dokončení cyklu rozmrazovania.

Inteligentná inštalácia

- ▶ Prostredníctvom funkcie inteligentnej inštalácie môžete skontrolovať, či sa inštalácia vykonala správne.
- ▶ Ak sa inštalácia nevykonala správne, na displeji interiérovej jednotky sa zapne indikátor chyby. Z tohto dôvodu bude používateľ vedieť, či sa inštalácia vykonala správne, prípadne nie.

Kontrola príkonu

Ak používate multisystém, táto funkcia sa nepodporuje, ale zaznačia sa hodiny používania.

Táto funkcia zobrazí množstvo spotrebovanej energie na prevádzku klimatizácie.

(musíte použiť diaľkové ovládanie, aby ste skontrolovali príkon, ale nezobrazí sa na displeji diaľkového ovládania.)

Stlačte tlačidlo **2ndF** a potom počas prevádzky klimatizácie stlačte tlačidlo **Usage (Použitie)** na diaľkovom ovládaní.

Keď sa klimatizácia nepoužíva, príkon sa nezobrazí na displeji interiérovej jednotky, a to ani vtedy, ak stlačíte tlačidlo **2ndF** → **Usage (Použitie)**.

- ▶ Interiérová jednotka na niekoľko sekúnd zobrazí hodnotu príkonu a následne sa vráti do bežného stavu tak, že začne zobrazovať interiérovú teplotu.
- ▶ Príkon sa vypočíta od momentu zapnutia klimatizácie a vypočítaná hodnota sa vynuluje, keď sa klimatizácia vypne.
- ▶ 0,1 je predvolená hodnota príkonu a 99 je maximálna hodnota. Jednotka je v kWh.

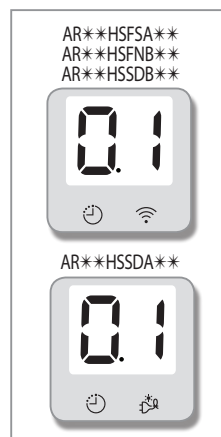

Kontrola názvu dielov

Vaša klimatizácia sa môže mierne odlišovať od nižšie zobrazeného obrázku, a to v závislosti od vášho modelu.

Hlavné časti

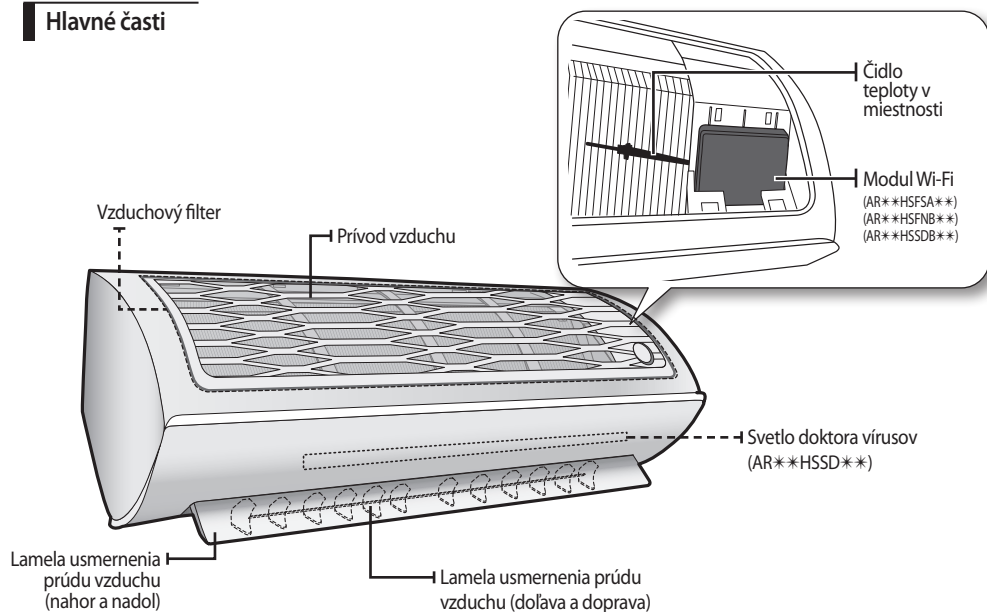

Displej

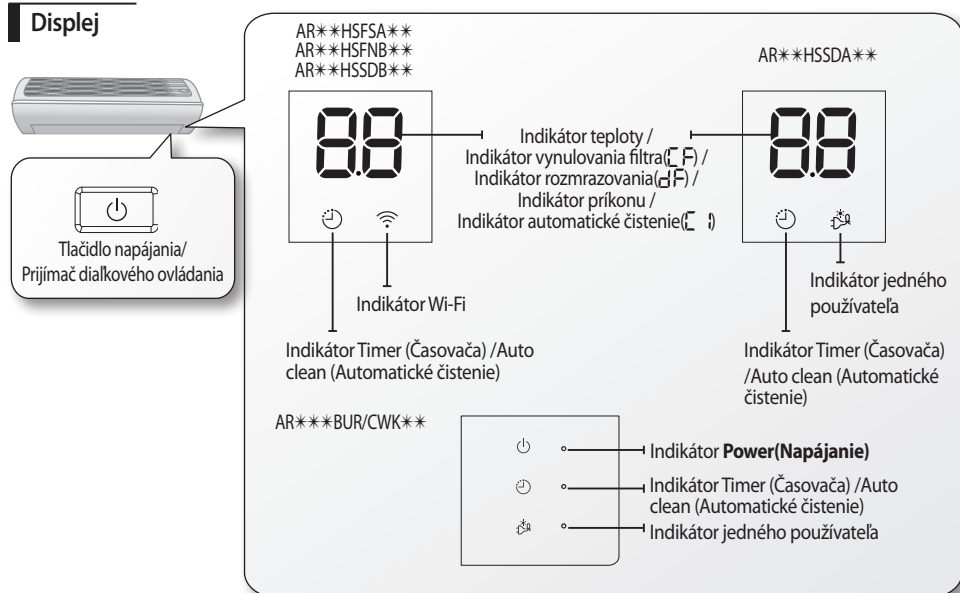

Kontrola diaľkového ovládača

- Namierte diaľkový ovládač na prijímač diaľkového ovládania na vnútornej jednotke.
- Keď riadne stlačíte tlačidlo na diaľkovom ovládači, začujete z vnútornej jednotky zvuk pípnutia a na displeji diaľkového ovládača sa objaví ikona indikátoru prenosu (📶).

Tlačidlá na diaľkovom ovládaní



Filter Reset (Vynulovania filtra)

Resetujte pripomienku na vyčistenie filtra.

Usage (Použitie) (AR***AWK/BWK**)

Na displeji interiérovej jednotky zobrazí na niekoľko sekúnd rozsah príkonu.

Beep off (Vypnutie pípnutia)

Stlačením tlačidla je zvuk pípnutia potlačený.

Display off (Vypnutie displeja) (AR***AWK/BWK**)

Vypína svetlo displeja.



POZNÁMKA

- Keď stlačíte tlačidlo 2ndF, zobrazí sa na displeji diaľkového ovládača indikátor 2ndF a môžete meniť funkcie na diaľkovom ovládači ako je uvedené v sekvencii dole.
Single User (Jeden používateľ) ► Filter Reset (Vynulovania filtra), d'light Cool ► Usage (Použitie), Auto Clean (Automatické čistenie) ► Beep Off (Vypnutie pípnutia), good'sleep ► Display Off (Vypnutie displeja).
Ak zvolíte funkciu uvedenú na ovládači pod tlačidlom vtedy, keď je funkcia toho tlačidla zmenená tlačidlom 2ndF, je funkcia 2ndF zrušená.

Kontrola diaľkového ovládača

Displej diaľkového ovládania

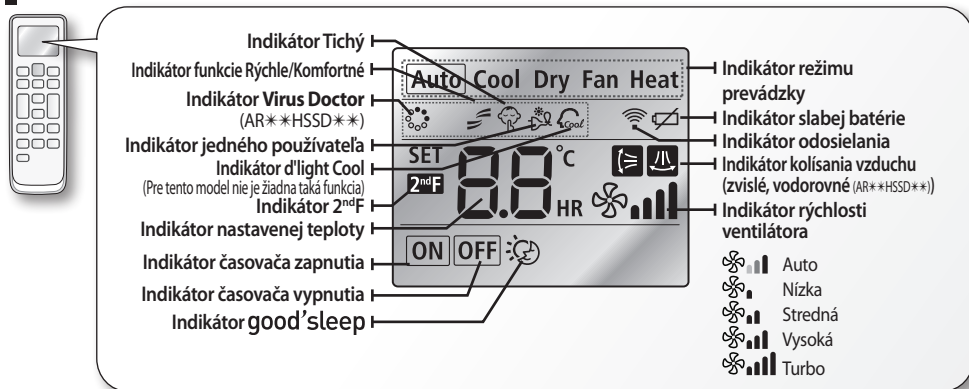

- Uistite sa, že sa voda nedostane do diaľkového ovládača.

Čas na výmenu batérie

Keď je batéria vyčerpaná, objaví sa na displeji diaľkového ovládača ikona (🔋). Keď sa táto ikona objaví, vymeňte batérie. Diaľkový ovládač potrebuje dve 1,5 V batérie typu AAA.

Odloženie diaľkového ovládača

Keď diaľkový ovládač dlhý čas nepoužívate, vyberte z neho batérie a uložte ho.

Vkladanie batérií



1. Stlačte páčku, ako ukazuje šípka na zadnej strane diaľkového ovládača a vytiahnite kryt.

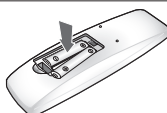

2. Vložte dve batérie AAA. Skontrolujte značky "+" a "-" aby súhlasili na batériách aj na ovládači. Uistite sa, že ste vložili batérie v správnej polohe.



3. Zatvorte kryt jeho vloženie späť do pôvodnej pozície. Keď je kryt správne zatvorený, mali by ste počuť zvuk štknutia.



- Ak sú v rovnakom priestore žiarivkové svietidlá elektronického typu osvetlenia ako meniče prúdu žiaroviek, nemusí byť signál prijímaný správne.
- Ak váš diaľkový ovládač uvedie do prevádzky iné elektrické výrobky, volajte vaše najbližšie kontaktné stredisko.



Správna likvidácia batérií tohoto výrobku

(Platí v krajinách so zavedeným separovaným zberom)

Toto označenie na batérii, návode alebo obale znamená, že batérie v tomto výrobku sa na konci svojej životnosti nemajú likvidovať s ostatným odpadom z domácnosti. Kde je to tak označené, znamenajú chemické značky Hg, Cd alebo Pb, že batéria obsahuje ortuť, kadmium alebo olovo vo väčšom množstve, ako je referenčná úroveň podľa Smernice Európskej únie č. 2006/66.

Ak nie sú batérie správne likvidované, môžu tieto látky poškodiť ľudské zdravie alebo životné prostredie.

V záujme ochrany prírodných zdrojov a podpory opakovaného využívania materiálov oddelte prosím batérie od ostatných typov odpadu a zaistite ich recykláciu prostredníctvom vášho miestneho systému bezplatného vrátenia batérií.

Základné funkcie

Základným úkonom je prevádzkový režim, ktorý je možné zvoliť stlačením tlačidla **Mode (Režim)**.

Auto (Automaticky) (2-krokové chladenie alebo ohrievanie)

V režime Auto (Automaticky) nastaví klimatizátor vzduchu automaticky teplotu a rýchlosť ventilátora v závislosti na teplote v miestnosti zistenej čidlom teploty miestnosti.

- Režim 2-krokového chladenia nastaví klimatizáciu, aby bola v prevádzke v režime rýchly + chladný, keď je nastavená teplota nižšia ako interiérová teplota a následne klimatizácia automaticky spustí režim sušenie, keď interiérová teplota dosiahne nastavenú teplotu.
- Ak používate multi systém, v automatickej prevádzke vyberie systém teplotné nastavenie a vhodný prevádzkový režim (CHLADENIE alebo KÚRENIE) na základe teploty miestnosti na začiatku prevádzky.

Cool (Chladenie)

V režime Cool (Chladenie) bude klimatizátor chladit' vašu miestnosť. Môžete nastaviť teplotu a rýchlosť ventilátora tak, aby ste sa cítili v horúcom období chladnejšie.

- Ak sú súčasné vonkajšie teploty o mnoho vyššie, ako zvolená vnútorná teplota, môže zmena vnútornej teploty na požadovaný chládok určitý čas trvať.
- Režim Quiet (Tichý) (🔇) obmedzuje hlučnosť v priebehu prevádzky vnútornej jednotky v režime Cool (Chladenie).

Dry (Odvlhčovanie)

Klimatizátor vzduchu pracuje v režime Dry (Odvlhčovanie) ako odvlhčovač, ktorý odstraňuje z vnútorného vzduchu vlhkosť. Režim Dry (Odvlhčovanie) spôsobuje, že vzduch vo vlhkej klíme vyvoláva osviežujúci pocit.

Aby ste aktivovali režim Dry (Odvlhčovanie), nastavená teplota **na diaľkovom ovládaní** by mala byť nižšia ako interiérová izbová teplota.

Fan (Ventilátor)

Pre vetranie vašej miestnosti môžete zvoliť režim Fan (Ventilátor). Režim Fan (Ventilátor) pomôže osviežiť zatuchnutý vzduch vo vašej miestnosti.

Heat (Ohrievanie)

Klimatizátor vzduchu ohrieva aj chladí. Zohrejte v chladnej zime vašu miestnosť týmto univerzálnym spotrebičom.

- Na začiatku môže byť ventilátor asi 3~5 minút mimo prevádzku, aby zabránil akýmkoľvek závanom chladu, kým sa klimatizátor vzduchu zahrieva.
- Režim Quiet (Tichý) (🔇) obmedzuje hlučnosť v priebehu prevádzky vnútornej jednotky v režime Heat (Ohrievanie).
- Pretože klimatizátor vzduchu ohrieva miestnosť tým, že odoberá tepelnú energiu vonkajšiemu vzduchu, môže kapacita ohrievania poklesnúť, keď je vonkajšia teplota extrémne nízka.
Ak máte pocit, že klimatizátor vzduchu hreje nedostatočne, použite dodatočný vyhrievací spotrebič v kombinácii s klimatizátorom vzduchu.

Základné funkcie

Stlačte tlačidlo , keď chcete klimatizátor vzduchu zapnúť.







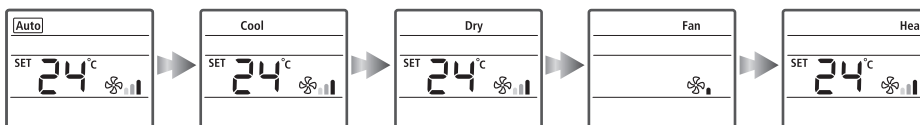









Stlačte tlačidlo , keď chcete nastaviť prevádzkový režim.

- Vždy keď stlačíte tlačidlo **Mode (Režim)**, zmení sa režim v poradí Auto (Automatický), Cool (Chladenie), Dry (Odvlhčovanie), Fan (Ventilátor) a Heat (Ohrievanie).

Keď sa vyberie režim Auto (Automatický), klimatizácia bude v prevádzke v prípade chladenia v režime 2-Step Cooling (2-krokové chladenie) alebo v prípade ohrievania v režime automatického ohrievania.



Stlačte tlačidlo , keď chcete nastaviť požadovanú rýchlosť ventilátora.

Auto (Automatický) (2-krokové chladenie alebo ohrievanie)	 (Auto)
Cool (Chladenie)	 (Auto),  (Nízka),  (Stredná),  (Vysoká),  (Turbo)
Dry (Odvlhčovanie)	 (Auto)
Fan (Ventilátor)	 (Nízka),  (Stredná),  (Vysoká),  (Turbo)
Heat (Ohrievanie)	 (Auto),  (Nízka),  (Stredná),  (Vysoká),  (Turbo)

Stlačte tlačidlo , keď chcete nastaviť teplotu.

Auto (Automatický) (2-krokové chladenie alebo ohrievanie)	Požadovanú teplotu je možné nastavovať po 1 °C v rozsahu 16 °C~30 °C.
Cool (Chladenie)	Požadovanú teplotu je možné nastavovať po 1 °C v rozsahu 16 °C~30 °C.
Dry (Odvlhčovanie)	Požadovanú teplotu je možné nastavovať po 1 °C v rozsahu 18 °C~30 °C.
Fan (Ventilátor)	Nastavovanie teploty nie je možné.
Heat (Ohrievanie)	Požadovanú teplotu je možné nastavovať po 1 °C v rozsahu 16 °C~30 °C.



POZNÁMKA

- Režim Dry (Odvlhčovanie) je dostupný len v režime chladenie.

Nastavenie smeru prúdenia vzduchu

Prúd vzduchu môžete nasmerovať na požadované miesto.

Zvislý prúd vzduchu

Lamely usmernenia prúdu vzduchu sa pohybujú hore a dolu.

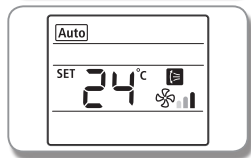
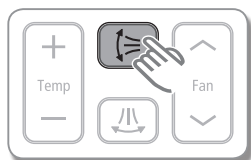

Stlačte tlačidlo **Vertical air swing (Zvislé kolísanie vzduchu)**  na diaľkovom ovládaní.

- ▶ Indikátor Air swing (Kolísanie smeru prúdenia) bude svietiť a lamely prúdenia vzduchu sa budú stále pohybovať hore a dolu, aby vzduch cirkuloval.
- ▶ Znovu stlačte tlačidlo **Vertical air swing (Zvislé kolísanie vzduchu)**  na diaľkovom ovládaní, aby sa udržala pevná poloha smerovania prietoku vzduchu.
- ▶ Ak manuálne nastavíte lamelu zvislého prietoku vzduchu, nemusí sa úplne zatvoriť, keď vypnete klimatizáciu.



- Nastavenie smeru prúdenia vzduchu nie je možné v režime good'sleep keď je nastavený režim chladenie.
- V režime good'sleep však môžete nastaviť smer prietoku vzduchu, keď je nastavený režim heat (Ohrievanie).

Vodorovný prútok vzduchu (AR**HSF**)

Uistite sa, že žiadna z páčiek čapu pre lamely, ktoré vyčnievajú medzi lamelami prúdenia vzduchu nie je zlomená.

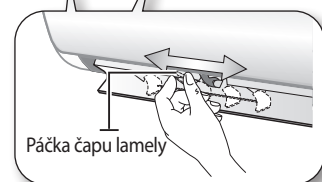

Pohybom páčky čapu pre lamely **dolava alebo doprava nastavíte smer prúde vzduchu do konštantnej pozície, ktorú si želáte.**





- Pri nastavovaní smeru vodorovného prúdenia vzduchu venujte výnimočnú pozornosť tomu, kam prstami siahate. Pri nesprávnom zaobchádzaní s jednotkou je tu potenciálne riziko poranenia ľudí.

Vodorovný prútok vzduchu (AR**HSSD**)

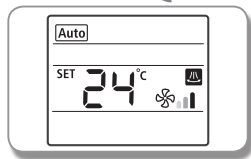
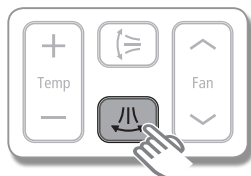
Lamely usmernenia prúdu vzduchu sa hýbu dolava a doprava.



Stlačte tlačidlo **Horizontal air swing (Vodorovné kolísanie vzduchu)**  na diaľkovom ovládaní.

- ▶ Indikátor Air swing (Kolísanie smeru prúdenia) bude svietiť a lamely prúdenia vzduchu sa budú stále pohybovať dolava a doprava, aby vzduch cirkuloval.
- ▶ Znovu stlačte tlačidlo **Horizontal air swing (Vodorovné kolísanie vzduchu)**  na diaľkovom ovládaní, aby sa udržala pevná poloha smerovania prietoku vzduchu.
- ▶ Ak manuálne nastavíte lamelu prietoku vzduchu, nemusí normálne fungovať.





- Nastavenie smeru prúdenia vzduchu nie je možné v režime good'sleep keď je nastavený režim chladenie.
- V režime good'sleep však môžete nastaviť smer prietoku vzduchu, keď je nastavený režim heat (Ohrievanie).

Používanie funkcie Fast (Rýchle)

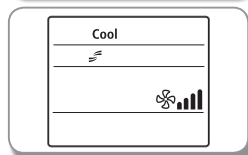
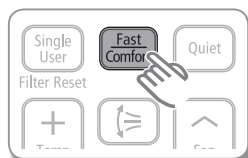
Aby ste zabezpečili silné chladenie/ohrevanie, môžete nastaviť funkciu Fast (Rýchle).



Stlačte raz tlačidlo **Fast/Comfort (Rýchle/komfortné)** na diaľkovom ovládaní, aby ste vybrali funkciu Fast (Rýchle).

- ▶ Na displeji diaľkového ovládania sa zobrazí indikátor Rýchle ( + ) a klimatizácia bude fungovať v režime Rýchle počas 30 minút.
- ▶ Keď vyberiete funkciu Fast (Rýchle), vaša klimatizácia bude fungovať výkonnejšie, aby rýchlo schladila alebo ohriala vašu miestnosť.

Zrušenie Dvakrát stlačte tlačidlo **Fast/Comfort (Rýchle/Komfortné)**, keď je zapnutá funkcia Fast (Rýchle).





- Funkcia Fast (Rýchle) je dispozíciou len v režime Cool(Chladenie)/Heat (Ohrevanie).
- Ak stlačíte tlačidlo **Mode (Režim)** keď je funkcia Fast (Rýchle) zapnutá, zrušíte ju.
- Keď je funkcia zapnutá, nedá sa upraviť teplota/rýchlosť ventilátora.
- Keď vyberiete funkciu Fast (Rýchle) v režime Heat (Ohrevanie), možno nebudete môcť zvýšiť rýchlosť ventilátora, aby sa zabránilo vo fúkaní akéhokoľvek studeného vzduchu.

Používanie funkcie Comfort (Komfortné)

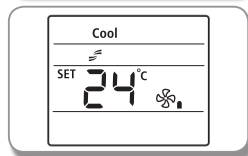
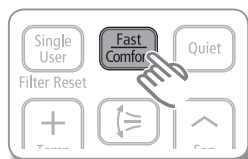
Aby ste zabezpečili jemné chladenie/kúrenie, môžete nastaviť funkciu Comfort (Komfortné).



Stlačte dvakrát tlačidlo **Fast/Comfort (Rýchle/Komfortné)** na diaľkovom ovládaní, aby ste vybrali funkciu Comfort (Komfortné).

- ▶ Na displeji diaľkového ovládania sa objaví indikátor Comfort (Komfortné) ( + ).
- ▶ Keď vyberiete funkciu Comfort (Komfortné), klimatizácia bude v prevádzke pri strednom výkone, aby vám zabezpečila komfortné chladenie/kúrenie.

Zrušenie Raz stlačte tlačidlo **Fast/Comfort (Rýchle/Komfortné)**, keď je zapnutá funkcia Comfort (Komfortné).



- Funkcia Comfort (Komfortné) je dispozíciou len v režime Cool(Chladenie)/Heat (Ohrevanie).
- Ak stlačíte tlačidlo **Mode (Režim)** keď je funkcia Comfort (Komfortné) zapnutá, zrušíte ju.
- Keď je funkcia zapnutá, môžete upraviť teplotu, ale nedá sa upraviť rýchlosť ventilátora.

Režim good'sleep

Pre osviežujúci spánok bude klimatizátor pracovať v sekvencii režimov Zaspávanie ▷ Zdravý spánok ▷ Prebudenie z režimu good'sleep.

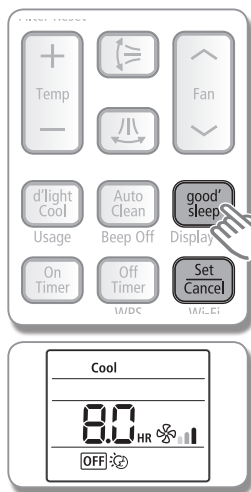

Keď je klimatizátor vzduchu zapnutý a v režime Cool (Chladenie) /Heat (Ohrevanie)

1. Stlačte na diaľkovom ovládači tlačidlo good' sleep.

- Objaví sa indikátor **good' sleep** a na displeji diaľkového ovládača začne blikať indikátor Off timer (Časovač vypnutia).

2. Pre nastavenie času stlačte tlačidlo good' sleep.

- Môžete nastavovať čas po polhodinách od 30 minút do 3 hodín, alebo po hodinách od 3 hodín do 12 hodín.
- Čas prevádzky je možné nastaviť od minimálnych 30 minút po maximálnych 12 hodín.
- Štandardné nastavenie času je 8 hodín.

3. Stlačením tlačidla Set/Cancel (Nastaviť/zrušiť) ho aktivujete.

- Indikátor Off timer (Časovač vypnutia) prestane blikať a na 3 sekundy sa zobrazí zadany čas. Potom pracuje klimatizátor vzduchu v režime good'sleep.
- Ak nestlačíte tlačidlo **Set/Cancel (Nastaviť/zrušiť)** do 10 sekúnd po stlačení tlačidla **good' sleep**, vráti sa klimatizátor do predošlého stavu. Na displeji diaľkového ovládania skontrolujte indikátor Off timer (Časovač vypnutia) a na interiérovej jednotke skontrolujte indikátor ☺.

Zrušenie Stlačte tlačidlo **Set/Cancel** ešte raz.

	Požadovanú teplotu je možné nastavovať po 1°C v rozsahu 16°C až 30°C.
	Rýchlosť ventilátora bude nastavená automaticky podľa režimu good' sleep . Ak ale zvolíte režim good' sleep keď je zapnuté ohrevanie, je možné rýchlosť ventilátora nastavovať.
	Keď je zapnutý režim good' sleep . V režime Cool (Chladenie): Smer prúdu vzduchu bude nastavený automaticky. V režime Heat (Ohrevanie): Nastavenie smeru prúdu vzduchu je možné.

Zmeny teploty a rýchlosti ventilátora v režime good'sleep.

- Zaspávanie: Poklesom teploty vám uľahčuje zaspávanie.
- Zdravý spánok: Uvoľňuje vaše telo a mierne zvyšuje vašu teplotu.
- Prebudenie z režimu **good'sleep**: Umožňuje vám prebudenie príjemným prerošovaným vzduchom a dodáva pocit osvieženia.



POZNÁMKA

- Nastavte Off timer (Časovač vypnutia) v režime **good'sleep** na viac ako 5 hodín. Ak je režim **good'sleep** nastavený na príliš krátky alebo príliš dlhý čas, pocítite narušený spánok, pretože štandardne je tento režim nastavený na 8 hodín prevádzky.
- Ak je režim **good'sleep** nastavený na menej ako 4 hodiny, prevádzka sa za rovnaký čas zastaví. Ak je režim **good'sleep** nastavený na viac ako 5 hodín, pobeží ako stupeň Prebudenie od poslednej hodiny pred zastavením.
- Odporúčané nastavenie teploty je 25°C~27°C pre chladenie a 21°C~23°C pre kúrenie.

Nastavenie časovača zapnutia/vypnutia

Klimatizátor je možné nastaviť tak, aby sa automaticky zapínal/vypínal v požadovanom čase.

Nastavenie On timer (Časovač zapnutia) keď je klimatizátor vypnutý / nastavenie Off timer (Časovač vypnutia) keď je klimatizátor zapnutý

Nastavenie On Timer

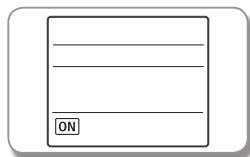
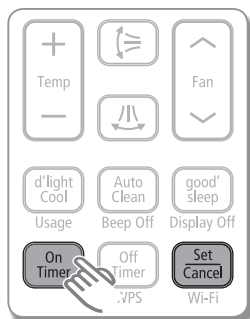

1. Pre nastavenie času stlačte tlačidlo **On timer (Časovač zapnutia)** alebo **Off timer (Časovač vypnutia)**.
 - ▶ Indikátor On/Off timer na displeji diaľkového ovládania bude blikať.
 - ▶ Môžete nastavovať čas po polhodinách od 30 minút do 3 hodín, alebo po hodinách od 3 hodín do 24 hodín.
 - ▶ Čas prevádzky je možné nastaviť od minimálnych 30 minút po maximálnych 24 hodín.
2. Stlačením tlačidla **Set/Cancel (Nastaviť/zrušiť)** ho aktivujete do zapnutého stavu.
 - ▶ Indikátor On timer (Časovač zapnutia) prestane blikať a na 3 sekundy sa zobrazí zadaný čas.
 - ▶ Ak po zadaní času nestlačíte do 10 sekúnd tlačidlo **Set/Cancel (Nastaviť/zrušiť)**, vráti sa klimatizátor do predošlého stavu. Na displeji diaľkového ovládania skontrolujte indikátor On timer (Časovač zapnutia) alebo Off timer (Časovač vypnutia) a na interiérovej jednotke skontrolujte indikátor ⏻.

Nastavenie Off Timer

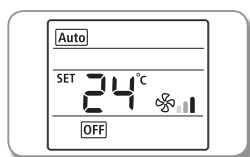
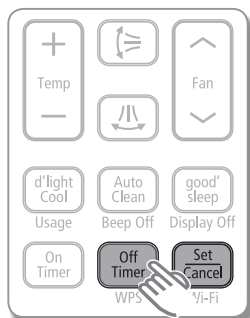

Zrušenie Stlačte tlačidlo **Set/Cancel** ešte raz.

Ďalšie možnosti dostupné v režime On timer (Časovač zapnutia)

Mode	Volte z možností Auto (Automaticky) / Cool (Chladienie) / Dry (Odvlhčovanie) / Fan (Ventilátor) / Heat (Ohrievanie).
Temp	Teplotu je možné nastavovať v režime Auto (Automaticky) / Cool (Chladienie) / Dry (Odvlhčovanie) / Heat (Ohrievanie).



POZNÁMKA

- Medzi funkciami On Timer (Časovač zapnutia)/Off Timer (Časovač vypnutia) a **good' sleep** (Časovač vypnutia) bude použité len posledné nastavenie časovača.
- Po nastavení časovača sa nastavený čas zobrazí na 3 sekundy a potom zmizne.

Kombinovanie On Timer (Časovača zapnutia) a Off Timer (Časovača vypnutia)

Keď je klimatizátor zapnutý	Keď je klimatizátor vypnutý
<p><i>Vopred nastavený čas na On timer je dlhší ako na Off timer</i></p> <p>Príklad) On timer (Časovača zapnutia): 3 hodiny, Off timer (Časovača vypnutia): 1 hodina</p> <ul style="list-style-type: none"> - Klimatizátor spustí Off timer (Časovač vypnutia) po 1 hodine od chvíle nastavenia časovača. Váš klimatizátor sa zapne po 2 hodinách. 	<p><i>Vopred nastavený čas na On timer je kratší ako na Off timer</i></p> <p>Príklad) On timer (Časovača zapnutia): 3 hodiny, Off timer (Časovača vypnutia): 5 hodín</p> <ul style="list-style-type: none"> - Klimatizátor spustí On timer (Časovač zapnutia) po 3 hodinách od chvíle nastavenia časovača. Váš klimatizátor zostane zapnutý 2 hodiny a potom sa automaticky vypne.



POZNÁMKA

- Časy nastavené na On timer (Časovač zapnutia) a na Off timer (Časovač vypnutia) by mali byť odlišné.
- Stlačte tlačidlo diaľkového ovládača **Set/Cancel (Nastaviť/zrušiť)**, keď je zapnutá kombinácia časovača. Oba časovače On(Zap.) a Off (Vyp.) budú zrušené a indikátor zmizne.

Používanie funkcie Auto Clean

Funkcia automatického čistenia bude minimalizovať vlhkosť v interiérovej jednotke. Aktivujte túto funkciu, aby vám pomohla dodávať čistý vzduch.

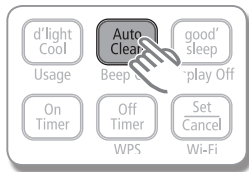

Stlačte tlačidlo **Auto Clean**.

Keď je klimatizátor vypnutý,

- Indikátor Auto Clean (Automatické čistenie) na vnútornej jednotke sa objaví a funkcia Auto Clean (Automatické čistenie) beží.

Keď je klimatizátor zapnutý,

- Po zastavení prevádzky klimatizácie sa zobrazí na displeji interiérovej jednotky indikátor automatického čistenia a spustí sa funkcia automatického čistenia.

※ Čas automatického čistenia sa môže meniť v závislosti na posledne použítom režime.

Režim Automaticky (chladenie), Chladenie, Odvlhčovanie : približne 30 minút.

Režim Automaticky (ohrievanie), Ohrievanie, Ventilátor : približne 15 minút.

Zrušenie Stlačte tlačidlo **Auto Clean** ešte raz.



POZNÁMKA

- Počas funkcie automatické čistenie bude interiérový ventilátor pokračovať v prevádzke a lamela prietoku vzduchu zostane otvorená, aby vytlačila okolitý vzduch.

AR**HSFSA**
AR**HSFNB**
AR**HSSDB**



AR**HSSDA**



(AR**BUR/CWK**)



Používanie funkcie Single User (Jeden používateľ)

Ak používate viacprvkový systém, táto funkcia sa nepodporuje.

Táto funkcia obmedzí spotrebu energie počas prevádzky klimatizácie v režime Cool (Chladenie)/Heat (Ohrevanie)

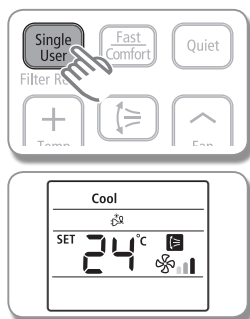

Stlačte na diaľkovom ovládači tlačidlo **Single User (Jeden používateľ)** keď pracuje klimatizátor v režime Cool (Chladenie) /Heat (Ohrevanie).

- ▶ Na displeji diaľkového ovládania sa na niekoľko sekúnd zobrazí " --- -- - - " a následne sa prestane zobrazovať.
- ▶ Na displeji diaľkového ovládača sa automaticky objavia indikátory Single User (Jeden používateľ) a Air swing (Kolíkanie smeru prúdenia) ().
Lamely usmerňovania prietoku vzduchu sa pohybujú nahor a nadol.
- ▶ Ak je práve nastavená teplota nižšia ako 24 °C v režime Cool (Chladenie), automaticky sa zvýši na 24 °C.

Zrušenie Stlačte tlačidlo **Single User** ešte raz.



POZNAMKA

- Funkcia Single User (Jeden používateľ) je dispozíciou len v režime Cool(Chladenie)/Heat (Ohrevanie).
- Keď sa aktivuje funkcia Single User (Jeden používateľ) v režime Cool (Chladenie), teplotný rozsah sa obmedzí na 24 °C až 30 °C. Avšak rozsah teploty počas režimu Heat (Ohrevanie) zostane rovnaký, a to 16 °C až 30 °C.
- Ak je požadovaná teplota nižšia ako 24 °C v režime Cool (Chladenie), vypnite funkciu Single User (Jeden používateľ) tak, že opätovne stlačíte tlačidlo **Single User (Jeden používateľ)**.
- Tiež je možné nastaviť teplotu/rýchlosť ventilátora (pozrite na inštrukcie na strane 16)
- Dá sa nastaviť aj prietok vzduchu. (pozrite na inštrukcie na strane 17)
- Ak stlačíte tlačidlo **Mode (Režim)** keď je funkcia Single User (Jeden používateľ) zapnutá, zrušíte ju.

Používanie funkcie Virus Doctor (Doktor vírusov)

(AR**HSSD**)

Táto funkcia vytvorí kladné ióny a bude ich privádzať do prietoku vzduchu.

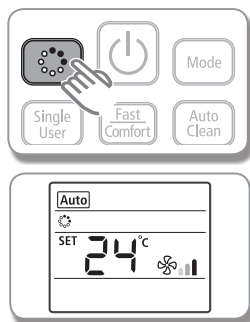

Stlačte na diaľkovom ovládači tlačidlo ().

- ▶ Na displeji diaľkového ovládania sa zobrazí indikátor () a klimatizácia vytvorí doktora vírusov.
- ▶ Keď sa zapne funkcia doktora vírusov, zapne sa svetlo doktora na interiérovej jednotke a vypne sa, keď sa funkcia zruší.

Zrušenie Stlačte tlačidlo () ešte raz.



POZNAMKA

- Funkcia Doktor vírusov () sa dá vybrať bez ohľadu na to, či je klimatizácia zapnutá alebo vypnutá.
- Funkcia Doktor vírusov () nemusí byť dostupná u všetkých modelov.

Používanie funkcie Quiet (Tichý)

Je možné znížiť hluk vytváraný vnútornou jednotkou.

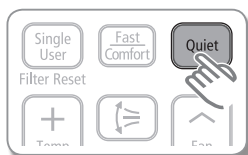

Stlačte na diaľkovom ovládači tlačidlo **Quiet (Tichý)** keď pracuje klimatizátor v režime **Cool (Chladenie) /Heat (Ohrievanie)**.

- Na displeji diaľkového ovládania sa objaví indikátor Quiet (Tichý)
- Vnútorná jednotka bude pracovať tichšie.

Zrušenie Stlačte tlačidlo **Quiet** ešte raz.

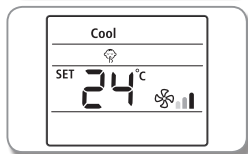

- POZNAMKA**
- Ak používate multi systém, bude táto funkcia pracovať len vtedy, keď je funkcia Quiet (Tichý) nastavená na všetkých prevádzkovaných vnútorných jednotkách.

Používanie aplikácie Smart A/C

(AR**HSFSA**), (AR**HSFNB**), (AR**HSSDB**)

Inteligentnou aplikáciou môžete pohodlne ovládať svoju klimatizáciu.

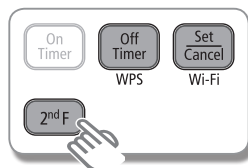

- POZNAMKA**
- Podrobné informácie nájdete v príručke od aplikácie Smart A/C.
 - Aplikácia Smart A/C nemusí byť pre niektoré modely dostupná.

Používanie Filter reset (Vynulovania filtra)

Na displeji interiérovej jednotky sa zobrazí pripomenka čistenia filtra (CF), aby vás upozornila, že je potrebné vyčistiť filter.

Po vyčistení filtra stlačte tlačidlo **2nd F** a následne stlačte tlačidlo **Single User (Jeden používateľ)**, aby ste vynulovali pripomenku čistenia filtra. Pripomenka čistenia filtra sa vypne.

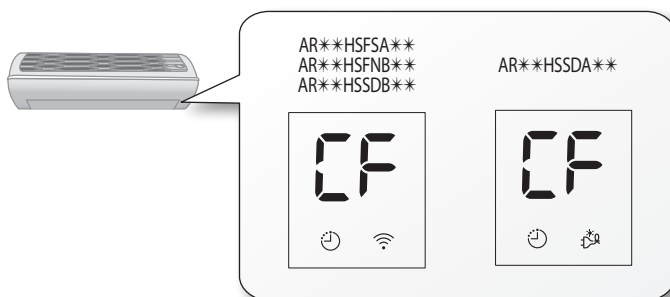
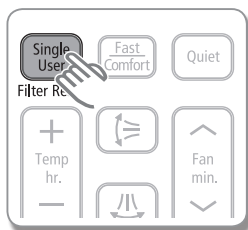

Čistenie klimatizácie



UPOZORNENIE

- Pred čistením klimatizácie nezabudnite vypnúť napájanie interiérovej jednotky a odpojiť sieťové napájanie.

Čistenie vnútornej jednotky

- ▶ Ak treba, vytrite povrch jednotky mierne vlhkou utierkou z mikrovlákna.



POZNÁMKA

- Pre čistenie výmenníka tepla vnútornej jednotky sa spojte so servisným strediskom, pretože je nutné ju rozmontovať.
- Pretože sa panel vnútornej jednotky ľahko poškriabe, mali by ste na jeho čistenie použiť utierku z mikrovlákna. Keď používate utierku z mikrovlákna, zľahka ju navlhčite a odstráňte z nej všetku nečistotu, aby sa vylúčilo poškrabanie.

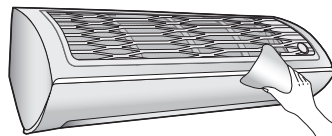

UPOZORNENIE

- Nečistite displej s pomocou alkalických čistiacich prostriedkov.
- Nepoužívajte na čistenie povrchu kyselinu sírovú, kyselinu solnú, organické rozpúšťadlá (ako riedidlo, petrolej a acetón, atď.) ani na povrch nelepte žiadne nálepky. Môžu poškodiť povrch klimatizátora vzduchu.

Čistenie výmenníka tepla vonkajšej jednotky

- ▶ Keď sa na výmenníku tepla nahromadí prach, môže to znížiť chladiaci výkon. Preto ho pravidelne čistite.
- ▶ Pre vyčistenie od prachu postriekajte výmenník vodou.



POZNÁMKA

- Je ťažké, aby ste výmenník tepla vyčistili sami, spojte sa so servisným strediskom.



UPOZORNENIE

- Dajte pozor na ostré hrany výmenníka tepla vonkajšej jednotky.

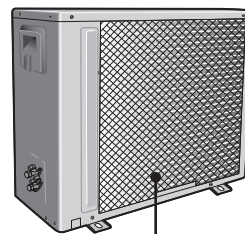

Výmenník tepla

(Ilustrácia sa môže mierne odlišovať v závislosti na modeloch)

Vybratie vzduchového filtra

Na pravej spodnej strane filtra sa nachádza otvor. Do otvoru zasuňte svoj prst, aby ste filter uchopili a mierne ho potlačte nahor, aby ste zo spodnej strany uvoľnili háčiky. Potom ho potiahnite nadol, aby ste ho vybrali z hlavného tela.

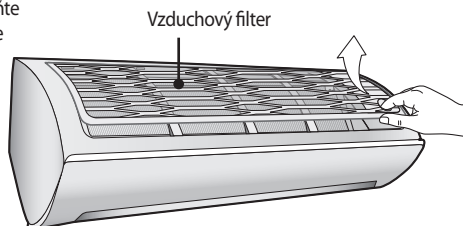

Čistenie vzduchového filtra

Vzduchový filter na báze omývateľnej peny zachytáva zo vzduchu veľké častice. Filter sa čistí vysávaním alebo ručným omývaním.

Z hlavného tela vyberte vzduchový filter.

Vzduchový filter vyčistite vysávačom alebo mäkkou kefkou. Ak je prach príliš ťažký, opláchnite ho tečúcou vodou.

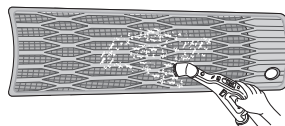

Vzduchový filter zasuňte naspäť do svojej pôvodnej polohy.

Vzduchový filter vysušte vo vetranom priestore.

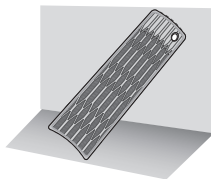

POZNÁMKA

- Vzduchový filter čistite každé 2 týždne. Termín čistenia sa môže líšiť v závislosti na používaní a podmienkach prostredia. V prašnej oblasti ho čistite jedenkrát týždenne.
- Ak schne vzduchový filter v uzatvorenom (alebo vlhkom) mieste, môže vznikať zápach. Ak sa to stane, znovu vyčistite a vysušte na dobre vetranom mieste.
- Keď sa zapne prípomienka čistenia filtra, stlačte tlačidlo 2nd F a následne stlačte tlačidlo **Single User** (Jeden používateľ).

Čistenie klimatizácie

Opätovné zloženie vzduchového filtra

1. Nasadte filter na hlavné telo a zasuňte háčiky, ktoré sa nachádzajú na hornej strane zasúvania vzduchového filtra do hlavného tela. ①

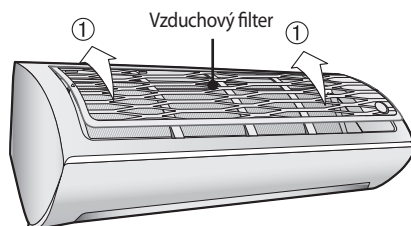

2. Na obidvoch stranách filtra sa nachádza jeden háčik. Jemne zatlačte povrch vzduchového filtra a zasuňte háčiky do hlavného tela. ②

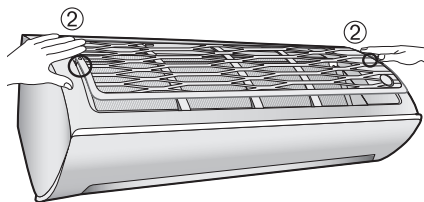

3. Jemne zatlačte na spodnú stranu filtra, aby sa bezpečne upevnil do hlavného tela. ③④⑤

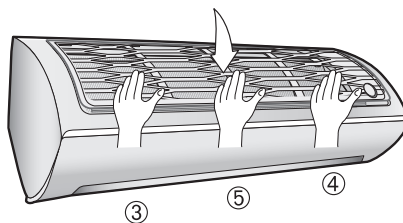

Údržba klimatizátora

Ak nebol klimatizátor vzduchu dlhší čas používaný, vysušte ho, aby ste ho udržali v najlepšom stave.

1. Dôkladne klimatizátor vysušte prevádzkou v režime Fan (Ventilátor) po dobu 3 až 4 hodín a odpojte vidlicu zásuvky (zástrčku). Ak zostane v súčiastkach vlhkosť môže nastať vnútorné poškodenie.
2. Pred opätovným použitím klimatizátora vzduchu vysušte znovu jeho vnútorné súčiastky prevádzkou v režime Fan (Ventilátor) po dobu 3 až 4 hodín. To pomôže odstrániť zápachy, ktoré môžu z vlhkosti vzniknúť.

Pravidelné kontroly

Pre správnu údržbu klimatizátora vzduchu si prečítajte nasledujúcu tabuľku.

Typ	Popis	Každé 2 týždne	Každé 3 mesiace	Každé 4 mesiace	Raz za rok
Vnútorná jednotka	Vyčistíte vzduchový filter (1)	●			
	Vyčistíte odtokovú misku kondenzátu (2)				●
	Dôkladne vyčistíte výmenník tepla (2)				●
	Vyčistíte priečny ventilátor (2)			●	
	Vyčistíte rúrku odtoku kondenzátu (2)			●	
	Vymeňte batérie diaľkového ovládača (1)				●
Vonkajšia jednotka	Vyčistíte výmenník tepla na vonkajšej strane jednotky (2)			●	
	Vyčistíte výmenník tepla na vnútornej strane jednotky (2)				●
	Vyčistíte prúdom vzduchu elektrické súčiastky (2)				●
	Overte si, že sú všetky elektrické súčiastky pevne upevnené (2)				●
	Vyčistíte ventilátor (2)				●
	Overte si, že je celá sústava ventilátora pevne utiahnutá (2)				●
	Vyčistíte odtokovú misku kondenzátu (2)				●

- : Táto kontrolná značka vyžaduje pravidelnú kontrolu vnútornej/vonkajšej jednotky podľa popisu správnej údržby klimatizátora vzduchu.



- (1) Popísané činnosti by sa mali vykonávať častejšie, ak je oblasť inštalácie veľmi prašná.
- (2) Tieto činnosti musia vždy vykonávať kvalifikovaní pracovníci. Pre podrobnejšie informácie si prečítajte v návode časť Inštalácia.

Riešenie problémov

Ak nepracuje klimatizátor normálne, prečítajte si nasledujúcu tabuľku. Môže vám to ušetriť čas a zbytočné výdaje.

PROBLÉM	RIEŠENIE
Klimatizácia vôbec nefunguje.	<ul style="list-style-type: none">• Skontrolujte stav prívodu elektriny a potom zapnite klimatizátor znovu.• Zapojte zástrčku alebo zapnite istič a potom prevádzkujte klimatizátor znovu.• Uistite sa, že izolátor je zapnutý.• Skontrolujte, či ste nastavili Off Timer (Časovač vypnutia). Spustite klimatizátor znovu stlačením tlačidla Power (Napájanie).
Nefunguje nastavovanie teploty.	<ul style="list-style-type: none">• Skontrolujte, či nemáte nastavený režim Fan (Ventilátor) /Fast (Rýchle). V týchto režimoch je požadovaná teplota nastavená automaticky a nie je možné teplotu nastavovať.
Z klimatizácie nevychádza studený/teplý vzduch.	<ul style="list-style-type: none">• Skontrolujte, či nie je nastavená teplota vyššia (pri režime Chladenie) alebo nižšia (pri režime Kúrenie) ako je aktuálna teplota. Pre zmenu nastavenia teploty stlačte na diaľkovom ovládači tlačidlo Temp (Teplota) + alebo -.• Skontrolujte, či nie je vzduchový filter blokovaný špinou. Ak je na vzduchovom filtri mnoho prachu, chladiaci/ohrievací výkon môže klesnúť. Čistite opakovane.• Skontrolujte, či nie je vonkajšia jednotka zakrytá alebo inštalovaná blízko prekážky. Odstráňte kryt alebo prekážku.• Skontrolujte, či nie je klimatizácia v režime rozmrazovania. Keď sa v zime vytvára ľad alebo je príliš nízka vonkajšia teplota, klimatizácia funguje automaticky v režime rozmrazovania. V režime rozmrazovania sa interiérový ventilátor zastaví a nebude vychádzať teplý vzduch.• Ak sú dvere alebo okná otvorené, môže to spôsobiť zlý chladiaci/ohrievací výkon. Zatvorte dvere a okná.• Skontrolujte, či nebol klimatizátor práve zapnutý po zastavení prevádzky chladenia/ohrievania. V tom prípade bude bežať len ventilátor, aby chránil kompresor vonkajšej jednotky.• Skontrolujte, či nie je dĺžka rúrky príliš veľká. Ak dĺžka rúrky presahuje maximálnu dovolenú hodnotu, môže to znížiť výkon chladenia/ohrievania.
Nastavovanie prúdenia vzduchu nepracuje	<ul style="list-style-type: none">• Skontrolujte, či nemáte nastavený režim good'sleep. V režime chladenia nie je možné nastaviť smer prietoku vzduchu. (Ak režim good'sleep pracuje v režime Heat (Ohrievanie) môžete smer prúdenia vzduchu nastaviť).

PROBLÉM	RIEŠENIE
Nastavovanie rýchlosti ventilátora nepracuje.	<ul style="list-style-type: none"> • Skontrolujte, či nemáte nastavený režim Auto (Automaticky)/Dry (Odvlhčovanie)/Fast(Rýchle)/Comfort (Komfortné)/good' sleep. V týchto režimoch je rýchlosť ventilátora nastavená na auto a vy ju nemôžete nastaviť.
Dialkový ovládač nepracuje.	<ul style="list-style-type: none"> • Skontrolujte, či nie sú vaše batérie vyčerpané. • Uistite sa, že nič neblokuje čidlo vašeho diaľkového ovládača. • Skontrolujte, či nie sú blízko klimatizátora prístroje silného osvetlenia. Silné svetlo vychádzajúce zo žiarivkových trubíc alebo z neónových tabulí, môže rušiť elektrické vlny.
Funkcia časovača sa nenastavila.	<ul style="list-style-type: none"> • Skontrolujte, či ste po nastavení času stlačili tlačidlo Set/Cancel (Nastaviť/Zrušiť) na diaľkovom ovládači.
Indikátor trvale bliká.	<ul style="list-style-type: none"> • Stlačte tlačidlo Power (Napájanie)  alebo odpojte zástrčku / vypnite pomocný spínač. Ak indikátor stále bliká, spojte sa so servisným strediskom.
Pri prevádzke prenikajú do miestnosti zápachy.	<ul style="list-style-type: none"> • Skontrolujte, či nepracuje klimatizátor v zadynenej oblasti. Vyvetrajte miestnosť, alebo nechajte klimatizátor pracovať 1 až 2 hodiny v režime Fan (Ventilátor). (Nepoužívame do klimatizátora žiadne zapáchajúce súčiastky) • Skontrolujte, či sa počas pravidelnej údržby čistili odtoky.
Je hlásená chyba.	<ul style="list-style-type: none"> • Ak bliká indikátor vnútornej jednotky, spojte sa s najbližším servisným strediskom. Pri volaní do servisného strediska za účelom zahľadania opravy nezabudnite uviesť kód chyby.
Vytvára sa hluk.	<ul style="list-style-type: none"> • V závislosti na stave použitia klimatizátora je možné počuť hluk, keď sa mení prietok chladiva. Je to normálne.
Z vonkajšej jednotky sa dymí.	<ul style="list-style-type: none"> • Nemusí sa jednať o oheň, ale môže to byť para vznikajúca pri operácii odstraňovania ľadu z výmenníka tepla vonkajšej jednotky v režime ohrievania v zime.
Z potrubného pripojenia vonkajšej jednotky odkvapkáva voda	<ul style="list-style-type: none"> • V dôsledku rozdielu teplôt sa môže vytvárať voda. Je to normálne.



OTÁZKY ALEBO POZNÁMKY?

Krajina	TEL. LINKA	ALEBO NAVŠTÍVTE WEB-STRÁNKU
AUSTRIA	0810 - SAMSUNG (7267864, € 0.07/min)	www.samsung.com
BELGIUM	02-201-24-18	www.samsung.com/be (Dutch) www.samsung.com/be_fr (French)
BOSNIA	051 331 999	www.samsung.com
BULGARIA	07001 33 11, share cost tariff	www.samsung.com/bg
CROATIA	062 SAMSUNG (062 726 786)	www.samsung.com/hr
CZECH	800 - SAMSUNG (800-726786)	www.samsung.com
DENMARK	70 70 19 70	www.samsung.com
FINLAND	030-6227 515	www.samsung.com
France	01 48 63 00 00	www.samsung.com/fr
GERMANY	0180 6 SAMSUNG bzw. 0180 6 7267864* [HHP] 0180 6 M SAMSUNG bzw. 0180 6 67267864* (*0,20 €/Anruf aus dem dt. Festnetz, aus dem Mobilfunk max. 0,60 €/Anruf)	www.samsung.com
CYPRUS	8009 4000 only from landline	
GREECE	80111-SAMSUNG (80111 726 7864) only from land line (+30) 210 6897691 from mobile and land line	www.samsung.com/gr
HUNGARY	06-80-SAMSUNG(726-7864)	http://www.samsung.com/hu
ITALIA	800-SAMSUNG(726-7864) [HHP] 800.Msamsung (800.67267864)	www.samsung.com
LUXEMBURG	261 03 710	www.samsung.com
MONTENEGRO	020 405 888	www.samsung.com
NETHERLANDS	0900-SAMSUNG (0900-7267864) (€ 0,10/Min)	www.samsung.com
NORWAY	815 56480	www.samsung.com
POLAND	0 801-172-678* lub +48 22 607-93-33 ** [HHP] 0 801-672-678* lub +48 22 607-93-33** *(całkowity koszt połączenia jak za 1 impuls według taryfy operatora) ** (koszt połączenia według taryfy operatora)	www.samsung.com/pl
PORTUGAL	808 20-SAMSUNG(808 20 7267)	www.samsung.com
ROMANIA	08008 SAMSUNG (08008 726 7864) TOLL FREE No.	www.samsung.com/ro
SERBIA	011 321 6899	www.samsung.com/rs
SLOVAKIA	0800 - SAMSUNG(0800-726 786)	www.samsung.com
SPAIN	902172678	www.samsung.com
SWEDEN	0771 726 7864 (SAMSUNG)	www.samsung.com
Switzerland	0848 - SAMSUNG(7267864, CHF 0.08/min)	www.samsung.com/ch (German) www.samsung.com/ch_fr (French)
U.K	0330 SAMSUNG (7267864)	www.samsung.com
EIRE	0818 717100	www.samsung.com
LITHUANIA	8-800-77777	www.samsung.com/lt
LATVIA	8000-7267	www.samsung.com/lv
ESTONIA	800-7267	www.samsung.com/ee



DB68-04211A-00



Séria AR**HSF**
Séria AR**HSS**

Klimatizácia návod na použitie

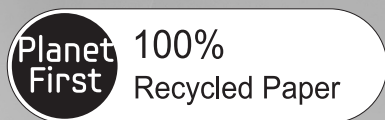

Táto príručka sa vyrobila zo 100% recyklovaného papiera.

predstavte si možnosti

Ďakujeme vám za zakúpenie produktu od spoločnosti Samsung.
Pre poskytnutie kvalitnejších služieb a informácií zaregistrujte váš produkt na adrese
www.samsung.com/register

SAMSUNG