

TOSHIBA



Užívateľský manuál



RAS 10,13,16,18,22 SKV - E
RAS 10,13,16,18,22 SAV - E
RAS M 10,13,16 SK/C/V - E
RAS M18 GA/C/V - E, RAS 3M 23 GACV - E
RAS 3M26 GAV - E, RAS 4M 27 GA/C/V - E

AVANT INVERTER



RAS 107,137,167 SKV - E3
RAS 107,137,167 SAV - E3

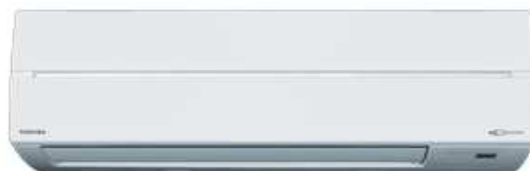

RAS 10,13,16,18,22 SKV2 - E
RAS 10,13,16,18,22 SAV2 - E
Splitové prevedenie - Single Inverter
Splitové prevedenie - Multi Inverter

FIX SPEED



RAS 10,13,18,24 SKP - ES
RAS 10,13,18,24 SA - ES
RAS 10,13,18,24 SKHP - ES
RAS 10,13,18,24 S2AH - ES

Popis častí:

Vonkajšia jednotka:

- 1 - prepojovacie Cu potrubia, prepoj. el. kábel
- 2 - odvod vzduchu
- 3 - prívod vzduchu

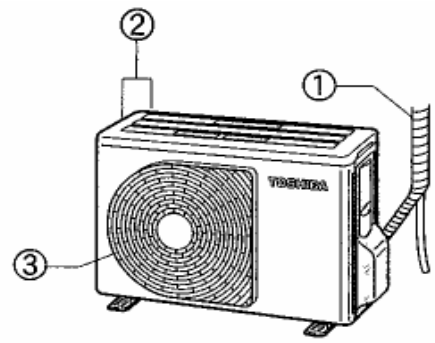

Vnútoraná jednotka:

- 4 - snímač teploty miestnosti
- 5 - predný panel
- 6 - mriežka na prívod vzduchu
- 7 - vzduchový filter
- 8 - výfuk vzduchu
- 9 - lamela na nastavenie horizontálneho prúdenia vzduchu
- 10 - vertikálna lamela
- 11 - displej
- 12 - infra snímač
- 13 - diaľkový ovládač infra
- 14 - zachytávač prachu

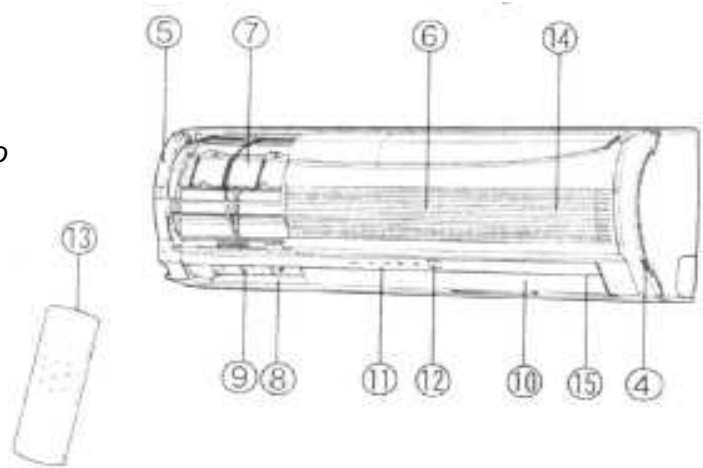

Displej /panel/ vnútornej jednotky

- ① Hi POWER (Zelená)
- ② FILTER (Oranžová)
- ③ PURE (modrý) (řady 10, 13, 16SKVR-E)
- ③ PRE DEF (DE-FROST) (Oranžová) (řady 13, 16SKV)
- ④ TIMER (Žlutá)
- ⑤ OPERATION (Zelená)
- ⑥ Tlačítko RESET

Modely: RAS-10,13,16 SKVR-E, RAS-13,16 SKV-E, RAS-13,18,24 SK(H)P-ES

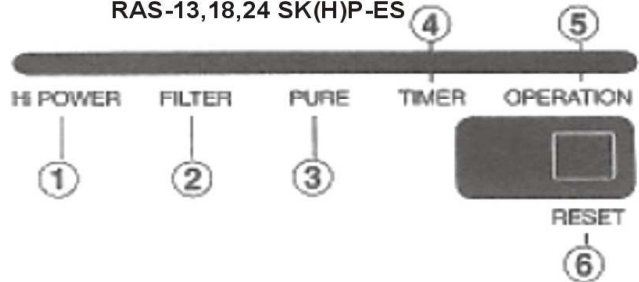

- ① OPERATION (Zelená)
- ② TIMER/CLEANING (Žlutá)
- ③ Tlačítko RESET



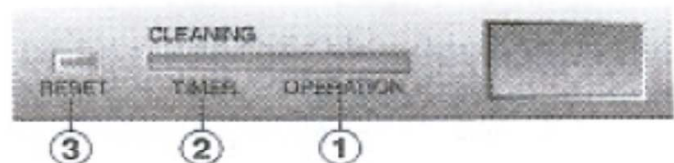

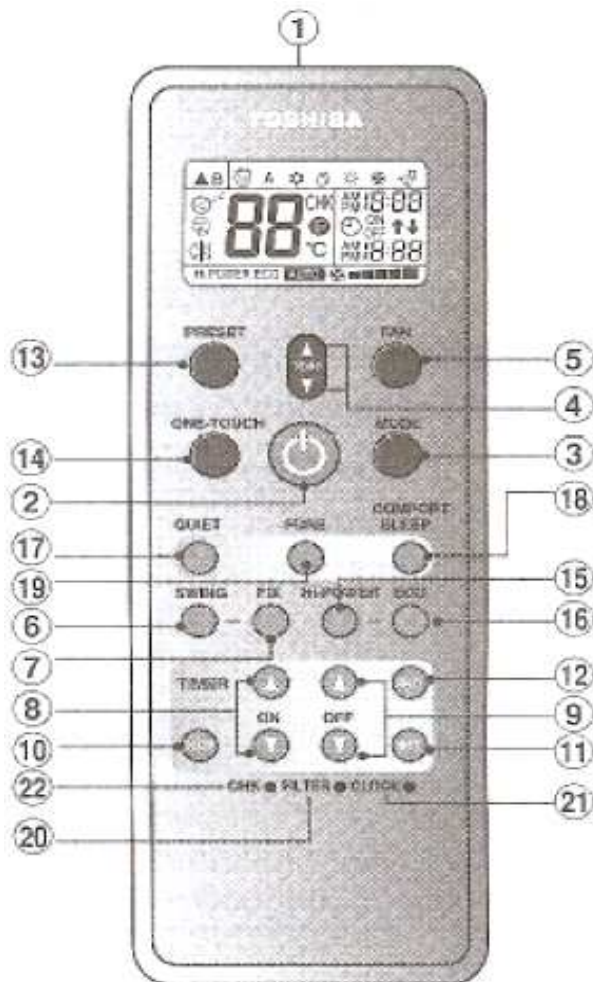

Modely: RAS-10 SKV-E, RAS-10 SK(H)P-ES



Diaľkový ovládač



Funkcie diaľkového ovládača:

- ① vysielateľ infračerveného signálu
- ②  tlačidlo na zapnutie a vypnutie zariadenia.
- ③ **MODE** - tlačidlo na výber prevádzkového režimu zariadenia.
☀: Heat ☁: Cool, 💧: Dry, AUTO A 🌀: Fan
- ④ **TEMP** - tlačidlo na nastavenie požadovanej teploty od 17°C do 30°C
- ⑤ **FAN** - tlačidlo na nastavenie rýchlosti otáčok ventilátora
(LOW , LOW* , MED , MED* , HIGH ) , AUTO
- ⑥ **SWING** - tlačidlo na zapnutie automatického pohybu lamely.
- ⑦ **FIX** - tlačidlo na nastavenie fixnej polohy lamely.
- ⑧ **ON** - tlačidlo na aktiváciu nastavenia času zapnutia zariadenia
- ⑨ **OFF** - tlačidlo na aktiváciu nastavenia času vypnutia zariadenia

- ⑩ **SLEEP** - tlačidlo na aktiváciu časovaču režimu spánku.
Tlačidlom si môžete vybrať 4 nastavenia na vypnutie zariadenia.
1,3,5 a 9 hodín./nočný režim/
- ⑪ **SET** - tlačidlo na uloženie /potvrdenie/ nastavených časov zapnutia resp. vypnutia zariadenia.
- ⑫ **CLR** - tlačidlo na vymazanie nastavených časov zapnutia resp. vypnutia zariadenia
- ⑬ **PRESET** - tlačidlo na uvedenie zariadenia do prevádzky, ktorú ste pomocou toho istého tlačidla prednastavili do pamäti.
- ⑭ **ONE-TOUCH** - tlačidlo na uvedenie zariadenia do automatickej prevádzky
- ⑮ **HiPOWER** - tlačidlo na uvedenie zariadenia do maximálnej prevádzkovej činnosti.
- ⑯ **ECO** - tlačidlo na uvedenie zariadenia do ekonomického / úsporného / režimu.
- ⑰ **QUIET** - tlačidlo na aktivovanie tichého režimu.
- ⑱ **COMFORT SLEEP** - tlačidlo na aktiváciu časovaču komfortného režimu spánku. Tlačidlom si môžete vybrať 4 nastavenia na vypnutie zariadenia.
1,3,5 a 9 hodín./nočný režim/
- ⑲ **PURE** - tlačidlo na aktivovanie plazmového čističa vzduchu / iba pri zariadeniach RAS 10,13,16 SKVR-E/
- ⑳ **FILTER** - tlačidlo na vynulovanie filtrov.
- ㉑ **CLOCK** - tlačidlo na vynulovanie hodín
- ㉒ **CHK** - kontrolné tlačidlo.

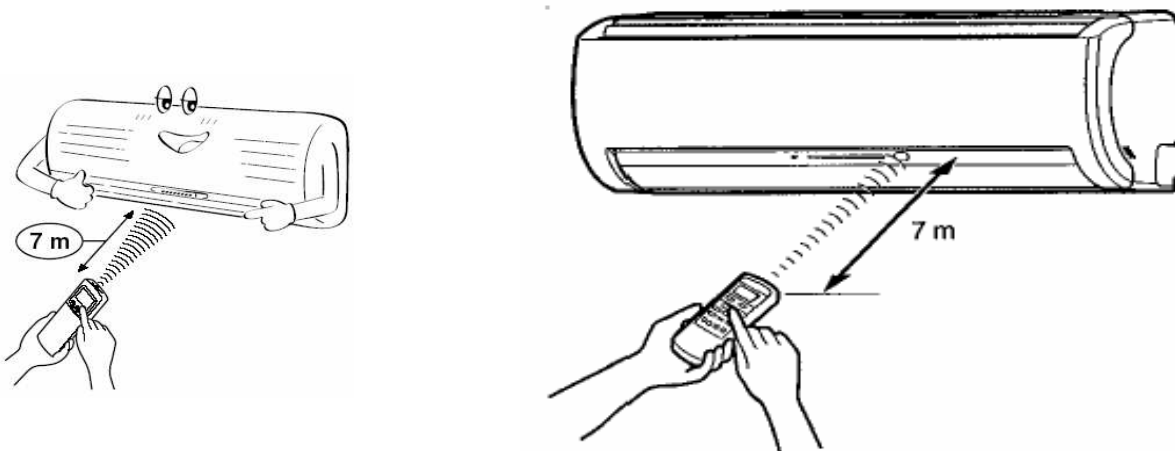

Zariadenie registruje pokyn z diaľkového ovládača ak pípne.

Displej ovládača:

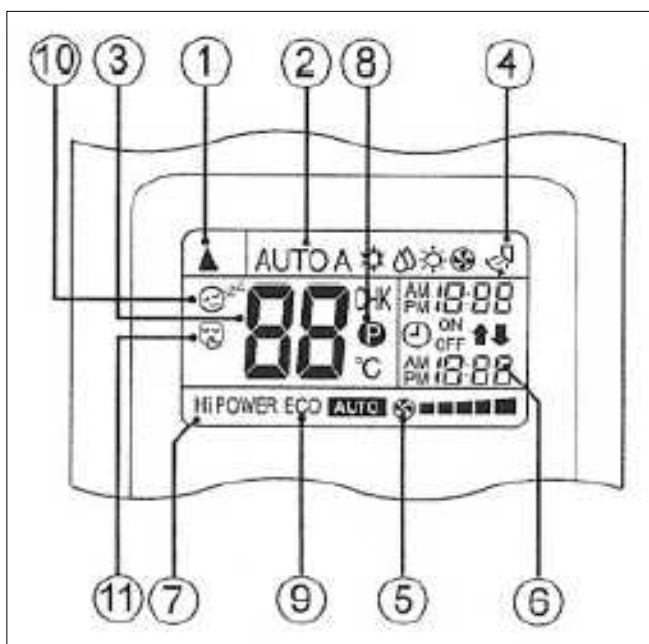

1 - signalizácia prenosu signálu z ovládača ▲

2 - signalizácia operačného módu zariadenia

☀ : Heat ☸ : Cool, 💧 : Dry, A ☪ : Fan

Heat - kúrenie

Cool - chladenie

Dry - odvlhčovanie

A - automatický premenlivý režim

FAN - iba ventilácia

3 - signalizácia zvolenej /nastavenej/ teploty

4 - signalizácia pohybu lamieí

(-☞ : Fix, ☞ : Swing)

5 - signalizácia rýchlosti otáčok ventilátorc

6 - signalizácia aktuálneho času a nastavených časov zapnutia resp. vypnutia zariadenia.

7 - signalizácia maximálnej prevádzkovej činnosti zariadenia

8 - signalizácia pamäti

9 - signalizácia ekonomickej prevádzkovej činnosti zariadenia.

10 - signalizácia komfortného režimu spánku

11 - signalizácia tichej prevádzky.

Vloženie batérií



Stiahnite kryt z ovládača a vložte dve baterky typu AAA. Dodržujte pri tom polaritu. Potom zavrite kryt.



Nastavenie aktuálneho času.



pomocou hrotu pera zatlačte tlačidlo **CLOCK** , hodiny na displeji začnú blikať

pomocou tlačidiel ON  a OFF  nastavte aktuálny čas.

pomocou tlačidla SET  potvrdíte nastavený čas. čas na displeji prestane blikať.

Vynulovanie diaľkového ovládača

1. Vyberte baterky z ovládača

2. Stlačte tlačidlo 

3. Vložte naspäť baterky do ovládača.

Chladienie / Kúrenie / Ventilácia

2 -  Stlačte toto tlačidlo na zapnutie zariadenia /ak je vypnuté/

3 -  Pomocou tohoto tlačidla si vyberte prevádzkový režim.

 : Cool,  : Heat  : Fan
chladienie vykurovanie iba ventilácia

4 -  Pomocou tohoto tlačidla si zvolte požadovanú teplotu.
pri chladiení nastavte menšiu, ako je v miestnosti.
minimálne 17°C
pri vykurovaní nastavte väčšiu, ako je v miestnosti.
maximálne 30°C
pri ventilácii sa stupne nenastavujú

5 -  Pomocou tohoto tlačidla si zvolte požadovanú rýchlosť ventilátora.

AUTO, LOW, LOW+, MED, MED+, HIGH

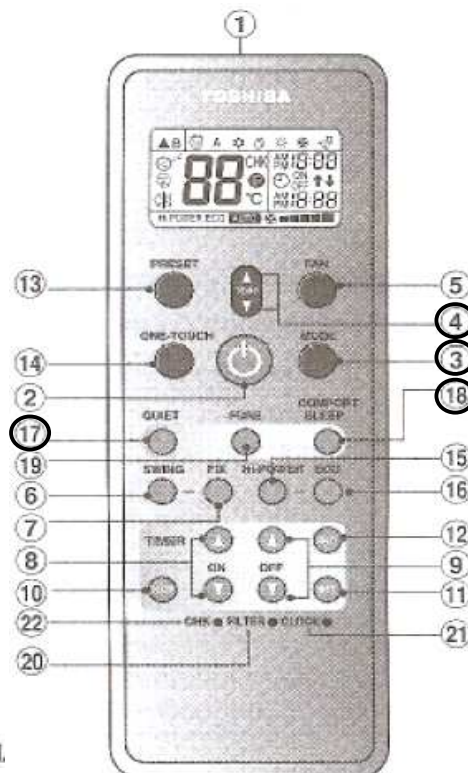

Odvlhčovanie

2 -  Stlačte toto tlačidlo na zapnutie zariadenia /ak je vypnuté/

3 -  Pomocou tohoto tlačidla si vyberte prevádzkový režim.
 : Dry, **odvlhčovanie**

4 -  Pomocou tohoto tlačidla si zvolte požadovanú teplotu.

Rýchlosť otáčok ventilátora sa automaticky nastavi na AUTO.

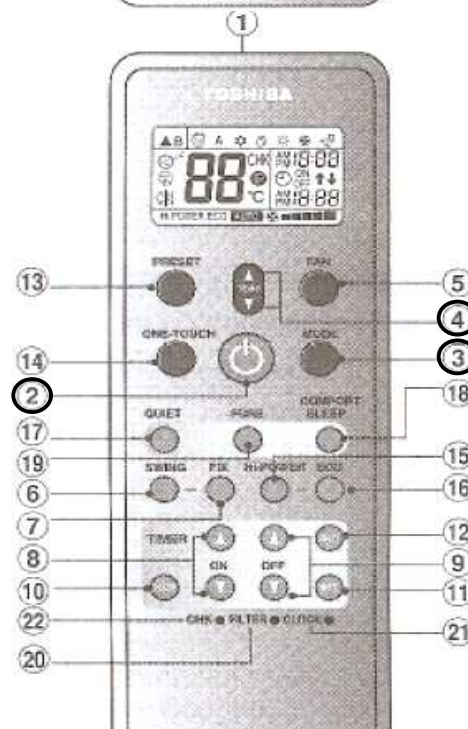

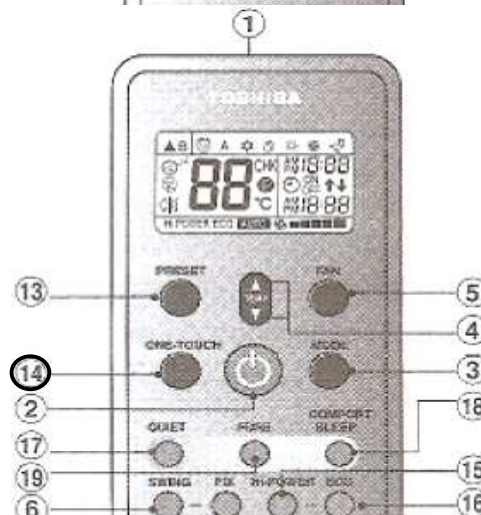

Funkcia ONE - TOUCH

Stlačením tlačidla **14** -  spustíte plno automatickú prevádzku, ktorá je prispôbená podľa požiadaviek zákazníka v našej časti zemegule. Zariadenie si pri tejto funkcii riadi teplotu, rýchlosť otáčok ventilátora, smer prúdenia vzduchu a ďalšie nastavenia, ktoré môžete meniť dotykom tlačidla ON-TOUCH



Funkcia **A - Automatika**

Táto funkcia sa využíva pokiaľ chceme automaticky zvoliť chladenie, vykurovanie alebo iba ventiláciu. Táto funkcia je vhodná najmä v jesennom období. Na základe nastavenej teploty a teploty v miestnosti si sama zvolí operačný mód na udržiavanie vami zadanej teploty.

- 2 -  Stlačte toto tlačidlo na zapnutie zariadenia /ak je vypnuté/
- 3 -  Pomocou tohoto tlačidla si vyberte funkciu **A - automatika**
- 4 -  Pomocou tohoto tlačidla si zvolte požadovanú teplotu.

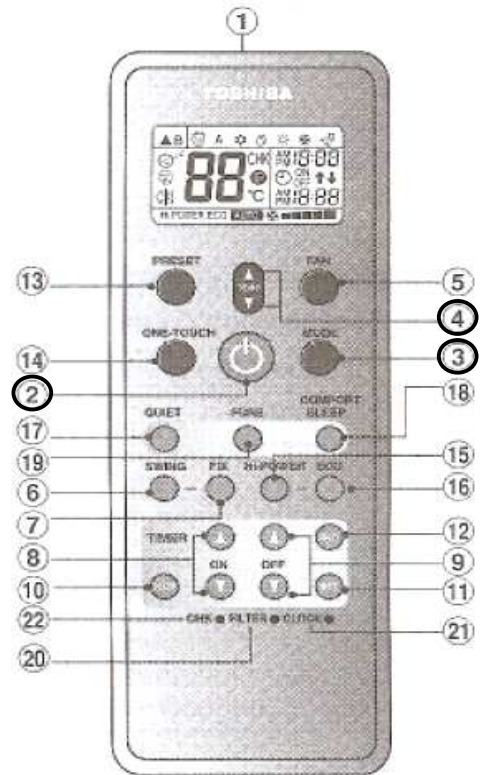

Funkcia **Hi POWER**

Táto funkcia reguluje prístroj automaticky a pritom využíva systém maximálnej prevádzky. Veľmi dobre využiteľná v lete a v zime, keď dokáže operatívne a rýchlo znížiť a zvýšiť teplotu v danej miestnosti. Chladenie resp. vykurovanie pri tejto funkcii pracuje maximálne.

- 15 -  Pomocou tohoto tlačidla si zvolte funkciu **HiPOWER**. Na displeji ovládača sa vám objaví indikátor

Pri opätovnom zatlačení sa táto funkcia vypne.

POZOR!! Neaktivujte túto funkciu pri režimoch Odvlhčovanie /DRY/, Ventilácia /FAN ONLY/ a ani pri aktivácii časovača času zapnutia ON. /ON TIMER/

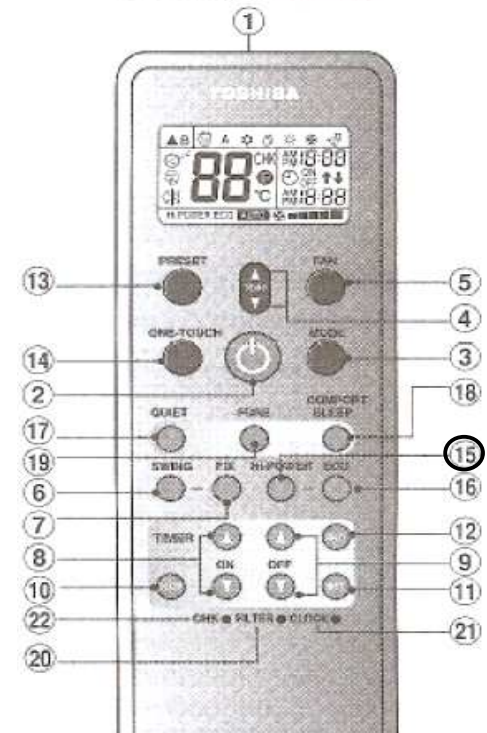

Funkcia **ECO**

Táto funkcia riadi automaticky teplotu v miestnosti, rýchlosť otáčok ventilátora a režim pre úsporu energie /okr. funkc. DRY, FAN ONLY, a ON TIMER/

- 16 -  Pomocou tohoto tlačidla si zvolte funkciu **ECO**. Na displeji ovládača sa vám objaví indikátor

Pri opätovnom zatlačení sa táto funkcia vypne.

Poznámka: Za niektorých podmienok nemusí režim ECO poskytovať vzhľadom k funkcii pre úsporu energie dostatočné chladenie respektívne vykurovanie.

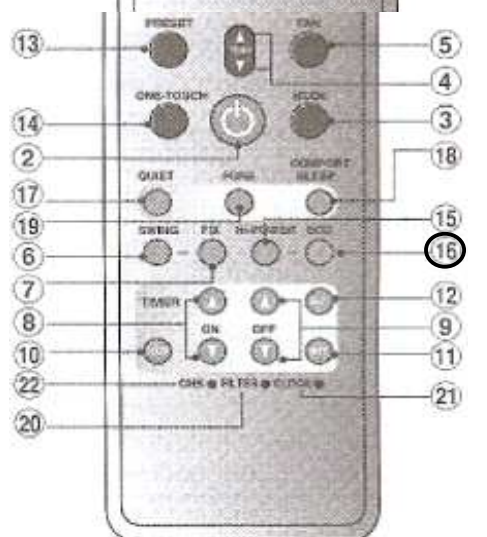

Funkcia **QUIET** /Tichý režim/

Táto funkcia je pre tichý režim zariadenia. Zníži sa rýchlosť otáčok ventilátora na najnižšie. /okr. funk. DRY/

- 17  Pomocou tohoto tlačidla si zvolíte funkciu **QUIET** /tichý režim/. Na displeji ovládača sa vám objaví indikátor
Pri opätovnom zatlačení sa táto funkcia vypne.

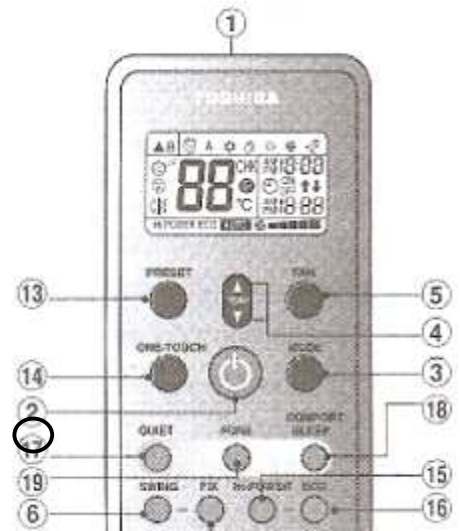

Funkcia **PRESET** - režim prednastavenia

Pomocou tlačidiel 3,4 a 5 si zvolte požadovanú funkciu, teplotu a rýchlosť otáčok ventilátora.

- 13  Podržaním tohoto tlačidla na 3 sekundy si uložíte Vami nastavenú funkciu do pamäte. Na displeji sa vám zobrazí indikátor **P**

Pri stlačení tohoto tlačidla vám prejde zariadenie do režimu prednastavenia.

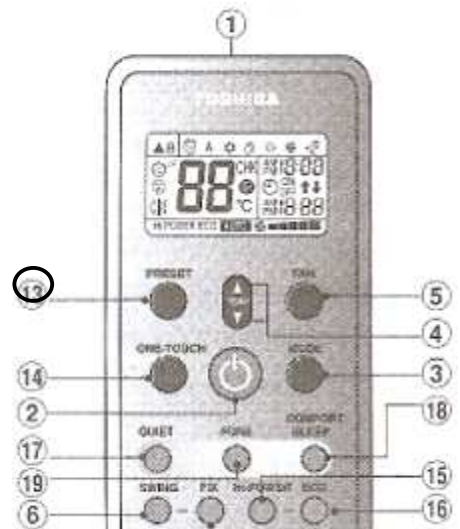

Funkcia **SLEEP**

Táto funkcia je pre spustenie nočného režimu.

- 10  Stlačením tohto tlačidla aktivujete funkciu nočného režimu. Pre aktiváciu časovača vypnutia zvolte 1,3,5 alebo 9 hodín.

Funkcia **COMFORT SLEEP**

Táto funkcia je pre spustenie komfortného nočného režimu. pre sporenie elektrickej energie.

- 18  Stlačením tohto tlačidla aktivujete funkciu komfortného nočného režimu. Pre aktiváciu časovača vypnutia zvolte 1,3,5 alebo 9 hodín.



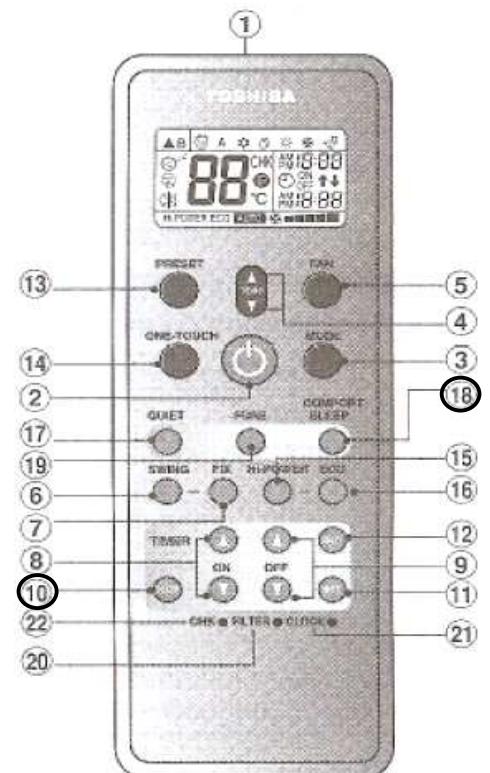

pri aktivácii tejto funkcie sa Vám nastavená teplota zvýši o jeden stupeň za hodinu po dobu maximálne 2 hodín /maximálne o dva stupne./Potom sa táto teplota udržiava až po dobu vypnutia zariadenia /časovač vypnutia/.



Funkcia ČASOVAČA





a/ nastavenie času zapnutia zariadenia.

/nastavuje sa pri vypnutom zariadení. Pred vypnutím si zvolte požadovaný režim, ktorý chcete aplikovať po zapnutí zariadenia/

- 8 -   Stlačte toto tlačidlo a nastavte požadovaný čas zapnutia
- 11  Pomocou tlačidla SET potvrdíte nastavený čas zapnutia
- 12  Pomocou tlačidla CLR vymažete nastavený čas zapnutia v prípade ,ak ste ho už potvrdili pomocou tlačidla SET







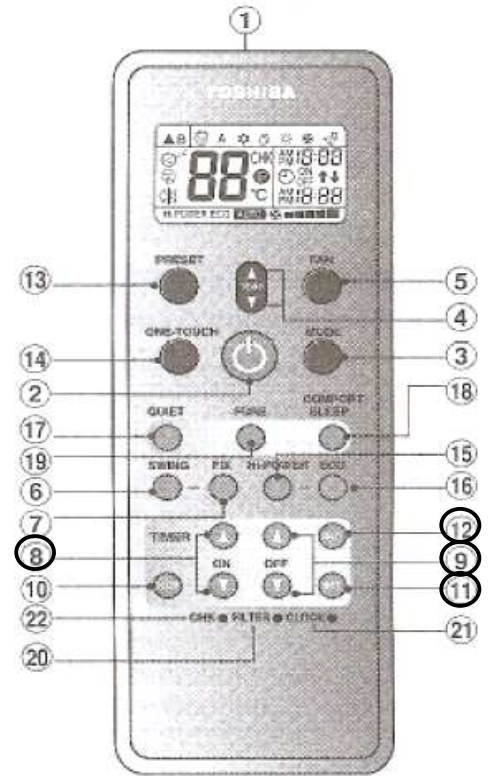

b/ nastavenie času vypnutia zariadenia.

/nastavuje sa pri zapnutom zariadení. /

- 9 -   Stlačte toto tlačidlo a nastavte požadovaný čas vypnutia
- 11  Pomocou tlačidla SET potvrdíte nastavený čas vypnutia
- 12  Pomocou tlačidla CLR vymažete nastavený čas vypnutia v prípade ,ak ste ho už potvrdili pomocou tlačidla SET





Kombinácia času zapnutia /ON/ a času vypnutia /OFF/

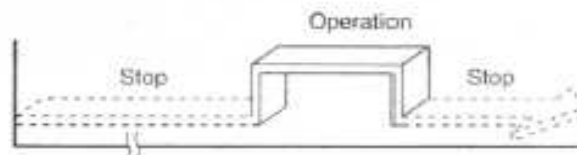
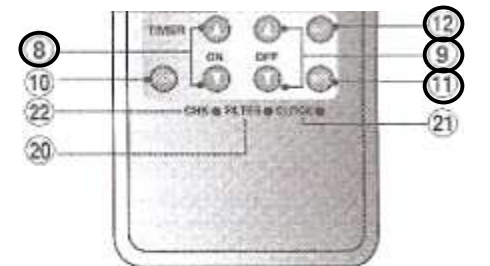

- 8 -   Stlačte toto tlačidlo a nastavte požadovaný čas zapnutia
- 9 -   Stlačte toto tlačidlo a nastavte požadovaný čas vypnutia
- 11  Pomocou tlačidla SET potvrdíte nastavené časy časovača na displeji sa rozsvieti signalizácia  
- 12  Pomocou tlačidla CLR vymažete nastavené časy časovača v prípade ,ak ste ich už potvrdili pomocou tlačidla SET



Kombinácia času vypnutia /OFF/ a času zapnutia /ON/

9  Stlačte toto tlačidlo a nastavte požadovaný čas vypnutia

8  Stlačte toto tlačidlo a nastavte požadovaný čas zapnutia



11  Pomocou tlačidla SET potvrdíte nastavené časy časovača
na displeji sa rozsvieti signalizácia 

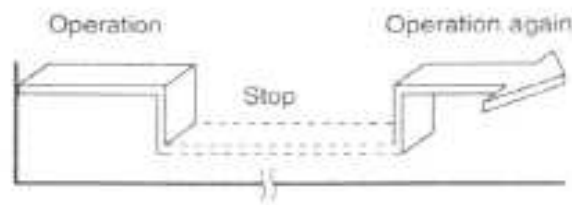
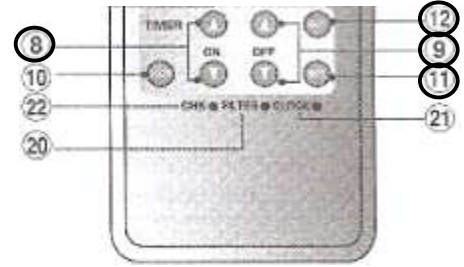

12  Pomocou tlačidla CLR vymažete nastavené časy časovača
v prípade ,ak ste ich už potvrdili pomocou tlačidla SET





Nastavenie prúdenia vzduchu - lamiel

Ak sa horizontálne lamely samé pohybujú, na displeji svieti indikácia  : Swing

6  Stlačením tlačidla SWING sa pohyb horizontálnych lamiel zastaví. Na displeji rozsvieti indikácia  : Fix

7  Stlačením tlačidla FIX si pohyb lamiel posuniete o jednu polohu. Pri opätovnom stláčaní si lamely krokujete až do Vami požadovanej polohy/obr.1/. Na displeji svieti indikácia  : Fix

6  Stlačením tlačidla SWING sa pohyb horizontálnych lamiel opäť spustí automaticky /obr.2/. Na displeji sa opäť rozsvieti indikácia  : Swing

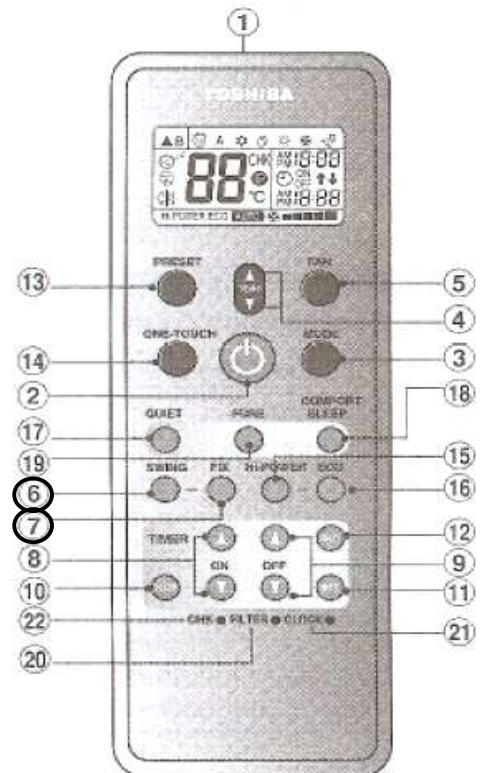

Nastavenie prúdenia vzduchu cez vertikálne lamely je treba nastaviť ručne / obr.3/

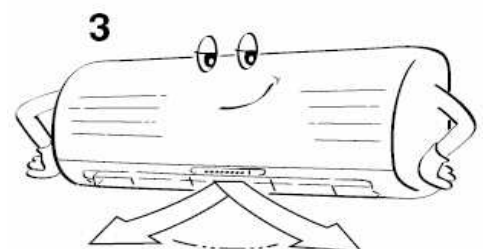
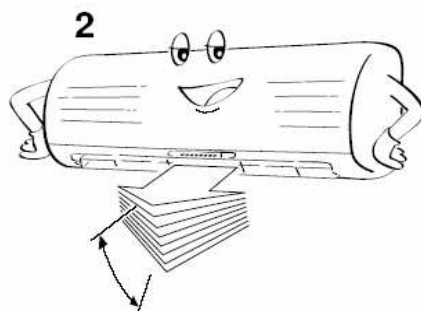
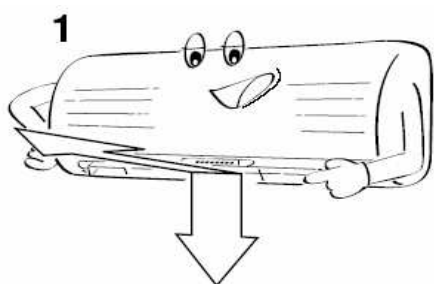

Nastavenie čistenia vzduchu

Čistenie vzduchu sa aktivuje pri činnosti zariadenia.
/len pri modeloch RAS xx SKVR/

19  Stlačením tlačidla PURE si aktivujete a deaktivujete funkciu čistenia vzduchu - ionizátor.

Pri vypnutí jednotky sa funkcia deaktivuje a pri opätovom zapnutí sa opäť aktivuje./v prípade ak ste ju už pomocou tlačidla nedeaktivovali pred vypnutím zariadenia/

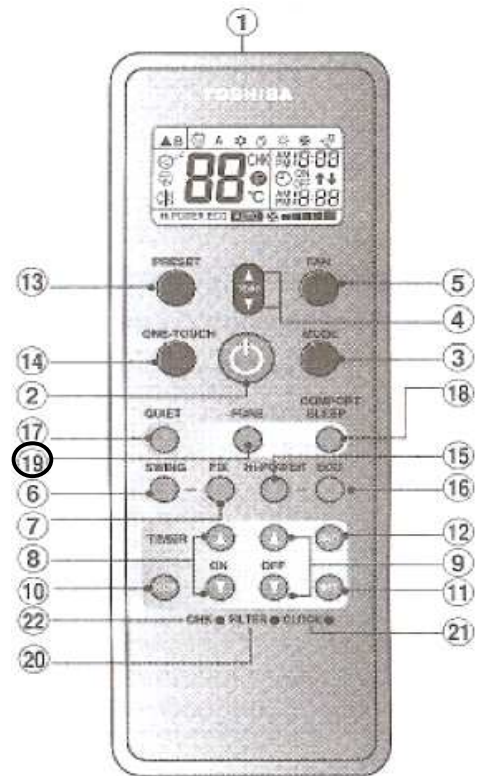

Dočasný chod zariadenia

V prípade nesprávneho umiestnenia, alebo vybitého diaľkového ovládača.

Stlačením tlačidla RESET na panely zariadenia je možné zariadenie zastaviť alebo uviesť do chodu bez použitia diaľkového ovládača.

Prevádzkový režim je nastavený na AUTOMATIC /automatickú funkciu/, kde je dopredu nastavená teplota 24°C a otáčky ventilátora sú nastavené taktiež na automatické otáčky.

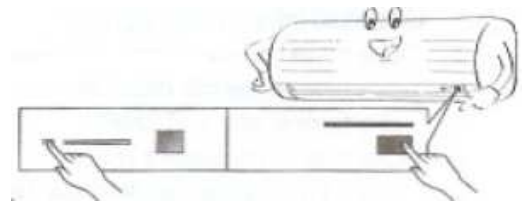

Nastavenie automatického reštartu

/pre možnosť výpadku elektrickej energie/

Pre nastavenie automatického reštartu zatlačte tlačidlo RESET na panely vnútornej jednotky na dobu 3 sekundy. Ozvú sa 3 pípnutia a po dobu 5 sekund bude prerušované svietenie kontrolka OPERATION 5 x za sekundu.

Pre zrušenie funkcie stlačte opäť tlačidlo RESET na dobu 3 sekundy. Ozvú sa 3 pípnutia ale kontrolka OPERATION tentoraz neblíka.

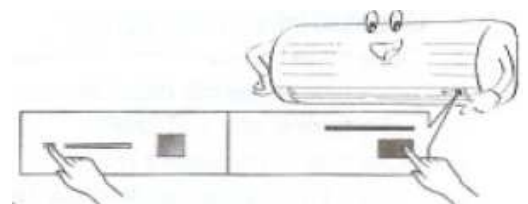

Samočistiaca prevádzka.

/ len pri funkcii Chladenie - COOL a Odvlhčovanie - DRY/

Pre ochranu pred nepríjemným zápachom, spôsobeným vlhkosťou zrážanou vo vnútornej jednotke.

Pokiaľ pri režime Chladenia - COOL alebo režime Odvlhčovania - DRY stlačíte tlačidlo pre vypnutie len raz, tak zariadenie sa vypne, ale ventilátor vo vnútornej jednotke pobeží ďalších 20 minút a potom sa automaticky vypne. Tým bude zabezpečené odstránenie vlhkosti z vnútornej jednotky.



Pokiaľ je nutné jednotku ihneď zastaviť, stlačte tlačidlo  v intervale 30 sekúnd tri krát

Pozn.: Táto funkcia je nastavená výrobcom štandardne. Pre zrušenie tejto funkcie stlačte tlačidlo RESET na jednotke na dobu 20 sekúnd. Režim samočistenia bude zrušený. Ozve sa 5 pípnutí a kontrolka OPERATION neblinká. Pre opätovné nastavenie pokračujte tak isto. V tomto prípade však kontrolka OPERATION bude po dobu 5 sekúnd blikať 5x za sekundu.

Údržba.

Ak sa na panely vnútornej jednotky rozsvieti kontrolka FILTER, v tom prípade sú už prachové filtre zanesené a treba ich vyčistiť.

Otvorte predný kryt jednotky a následne vyberte dva prachové filtre. Umyte ich pod prúdom vody, osušte a založte naspäť do zariadenia.

Umyť môžete aj predný kryt jednotky s voľajakým saponátom.

Nepoužívajte však benzín, riedidlo alebo leštiace prášky.

Pre vypnutie kontrolky FILTER na jednotke, stlačte na jednotke tlačidlo RESET alebo na ovládací tlačidlo FILTER.

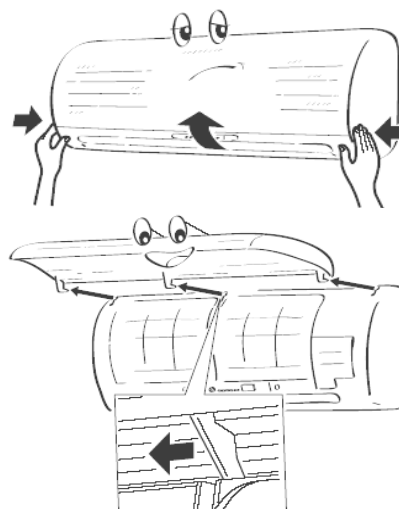

Čistenie ionizátorov vzduchu / jeden krát za 6 mesiacov. /
/ len pre modely RAS xx SKVR-E/

Vypnite klimatizačnú jednotku.

Celkom otvorte rukou žalúzie svislého prúdenia vzduchu.

Trikrát alebo štyrikrát prachovkou očistíte kovové konce.

Čistenie plazmového čističa vzduchu / po cca 1000 hodinách činnosti zariadenia /
/ len pre modely RAS xx SKVR-E/

Vypnite klimatizačnú jednotku.

Vyberte prachové filtre

Vyberte pomocou rukoväti plazmový filter.

Namočte ho do vody s teplotou 40°C - 50°C po dobu 10 - 15 min. a poriadne ho potom poutierajte.

Nechajte ho potom úplne vyschnúť.

Potom ho dajte naspäť na miesto.

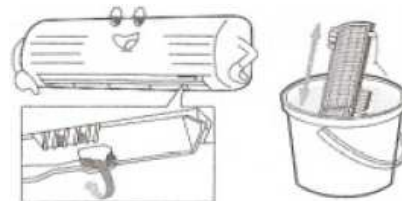

Volba A-B na diaľkovom ovládači.

Pre oddelené používanie diaľkového ovládača pre každú vnútornú jednotku v prípade, že sú dve klimatizačné zariadenia blízko seba.

Nastavenie B diaľkového ovládača.

/ zariadenia sú vypnuté/

1. Stlačte tlačidlo **RESET** na vnútornej jednotke pre zapnutie jednotky.
2. Zamerajte diaľkový ovládač na danú jednotku.
3. Na diaľkovom ovládači stlačte pomocou pera tlačidlo **22** **CHK** ●
Na displeji sa objaví "00"
4. Počas stlačenia **CHK** stlačte tlačidlo **3** **MODE** 
Na displeji sa objaví "B". "00" zmizne
a klimatizácia sa vypne. Diaľkové ovládanie B sa ukladá do pamäte.

Opakujte zhora uvedený krok pre vynulovanie diaľkového ovládača A.

Diaľkový ovládač A nemá zobrazené "A".

Výrobné nastavenie diaľkového ovládača zo závodu je A.

