

# UŽIVATELSKÁ PŘÍRUČKA

## INVERTNÍ KLIMATIZAČNÍ JEDNOTKA MIDEA

# MISSION



Uvnitř této příručky najdete užitečné informace o používání a údržbě Vaší klimatizace. Jelikož i malá prevence a správné používání, Vám může ušetřit peníze za případné opravy a prodlouží životnost Vaší klimatizační jednotky. V tabulce řešení problémů naleznete užitečná řešení běžných problémů. Pokud si nejdříve přečtete tabulku řešení problémů, nebudete muset v některých případech přivolávat autorizovaný servis. Tento manuál ukládejte na místo, kde jej uživatel zařízení snadno nalezne.



## POZOR

- Pro údržbu a servis jednotky kontaktujte autorizovaný servis.
- Pro instalaci jednotky kontaktujte autorizovanou instalační společnost.
- Toto zařízení není určeno k manipulaci osobami (včetně dětí) s omezenými fyzickými, smyslovými nebo mentálními schopnostmi nebo osobami s nedostatkem zkušeností a znalostí, které nejsou pod dohledem nebo nejsou vedeni instrukcemi o bezpečném používání jednotky.
- Malé děti by měli být pod dohledem, aby si s jednotkou nehrály.
- Pokud je potřeba vyměnit napájecí panel. Výměna by měla být provedena pouze autorizovanou osobou.
- Instalační práce musejí být v souladu s místními standardy a zákony a musejí být provedeny autorizovanou osobou.

### **Při používání jednotky v Evropských zemích musejí být dodrženy následující body:**

**LIKVIDACE:** Nevyhazujte tento produkt spolu s komunálním odpadem. Tento přístroj musí být zlikvidován zvlášť pomocí speciálních postupů.

Je zakázáno vyhazovat jednotku spolu s domácím směsným odpadem.



Několik možností pro likvidaci jednotky:

- A) Místní samospráva zřídí sběrný systém, kde mohou být elektronická zařízení zlikvidována zdarma.
- B) Při koupi nového produktu zlikviduje, zdarma, prodejce staré zařízení.
- C) Výrobce vezme zpět zařízení k likvidaci, zdarma.
- D) Pokud obsahuje výrobek hodnotné suroviny, mohou být prodány do starého železa.

Odhození výrobku v lesích, v přírodě, ohrožuje vaše zdraví. Nebezpečné materiály mohou uniknout do podzemních vod a poté se dostat do potravního řetězce.



Aby se zabránilo zranění uživatele či ostatních osob nebo poškození majetku, musíte dodržovat následující instrukce. Nesprávné zacházení zapříčiněné nedodržováním instrukcí manuálu může způsobit zranění nebo poškození majetku. Důležitost je klasifikována následovně.

 <b>VAROVÁNÍ</b>	Tento symbol označuje možnost smrti či vážného zranění.
 <b>POZOR</b>	Tento symbol označuje možnost zranění nebo poškození majetku.

Význam symbolů uvedených v manuálu je následující.

	<b>Nikdy nedělejte.</b>
	<b>Vždy dodržujte.</b>

 **VAROVÁNÍ**

 Správné připojení k elektrické síti.	 Nepoužívejte nebo nevypínejte jednotku vypínáním/zapínáním el. proudu.	 Nepoužívejte poškozený nebo nevhodný napájecí kabel.
Může způsobit elektrický šok nebo požár v důsledku nadbytečné generace tepla	Může způsobit elektrický šok nebo požár v důsledku vytváření tepla.	Může způsobit elektrický šok nebo požár v důsledku vytváření tepla.
 Neupravujte délku napájecího kabelu nebo nepoužívejte zásuvku spolu s jinými přístroji.	 Nepoužívejte jednotku s mokřými rukama nebo ve vlhkém prostředí.	 Proud vzduchu by neměl být namířen na obyvatele místnosti.
Může způsobit elektrický šok nebo požár v důsledku nadbytečné generace tepla	Může způsobit elektrický šok.	Může neblaze působit na Vaše zdraví.
 Vždy zajistěte dostatečné uzemnění.	 Zabraňte přístupu vody do el. částí jednotky.	 Vždy zapojte pojistku el. systému.
Žádné uzemnění může způsobit el. šok.	Může způsobit poškození jednotky nebo el. šok.	Nezapojení může způsobit požár nebo el. šok.
 Pokud z jednotky vycházejí zvuky, pachy nebo kouř, odpojte ji od el. sítě.	 Nepijte vodu vytékající z jednotky.	 Pokud je jednotka zapnutá, neotevírejte ji.
Může způsobit požár nebo el. šok.	Obsahuje nečistoty a mohla by poškodit Vaše zdraví.	Může způsobit el. šok.
 Při zapojování použijte správnou pojistku.	 Napájecí kabel nepoužívejte v blízkosti topného tělesa.	 Neupravujte a nerozebírejte jednotku.
Může způsobit požár nebo el. šok.	Může způsobit el. šok nebo požár.	Může způsobit poškození jednotky nebo el. šok
 V případě, že byl v místnosti únik plynu z jiného zařízení, před použitím klimatizačního zařízení, vyvětrejte místnost.	 Napájecí kabel nepoužívejte v blízkosti hořlavých plynů nebo hořlavin jako je benzín, ředidlo...	
Může způsobit výbuch, požár nebo hoření.	Může způsobit výbuch nebo požár.	

 **POZOR**

 Při vyjímání vzduchového filtru se nedotýkejte kovových částí jednotky.

Může způsobit zranění.

 Nečistěte klimatizaci vodou.

Voda se může dostat dovnitř jednotky a snížit její izolaci. Může způsobit el. šok.

 Při použití s plotnou dobře větrejte místnost.

Může dojít k hromadění kyslíku.

 Před čištěním jednotku vypněte a vypněte také el. proud.

Nečistěte jednotku při zapnuté elektřině. Může způsobit požár, el. šok popř. zranění.

 Nedávejte své mazlíčky a květiny do míst, kde budou vystaveni přímému proudění.

Může způsobit zranění zvířete či poškození květiny.

 Nepoužívejte pro speciální účely.

Nepoužívejte klimatizaci k uchování jídla, zvířat, květin nebo uměleckých předmětů.

 V případě bouře nebo hurikánu zavřete okna a vypněte jednotku.

Otevřené okno může způsobit vlhkost uvnitř místnosti a následné poškození jednotky

 Nepokládejte předměty poblíž přírodního nebo odtahového otvoru jednotky

Může způsobit selhání jednotky nebo nehodu.

 Když není jednotka používána delší dobu vypněte hlavní spínač el. proudu.

Může způsobit selhání nebo požár.

 K čištění nepoužívejte silný, čistící, prostředek jako je vosk nebo ředidlo.

Může být poškozena – změna barvy produktu. poškrábání panelů

 Na napájecí kabel nepokládejte těžké předměty.

Může způsobit požár nebo el. šok.

 Ujistěte se, že montážní konzole nejsou poškozeny dlouhodobým používáním.

Pokud jsou poškozeny, může dojít k poškození či upadnutí jednotky.

 Dávejte pozor při vybalování a montáži jednotky. Ostré hrany mohou způsobit zranění.

 Vždy zabezpečte filtr. Filtr čistěte jednou za dva týdny.

Provoz bez filtru může poškodit jednotku.

 Pokud vnikne do jednotky voda, vypněte ji, odpojte od el. sítě. a kontaktujte kvalifikovaného servisního technika.

## POPIS ČÁSTÍ JEDNOTKY

### Vnitřní jednotka

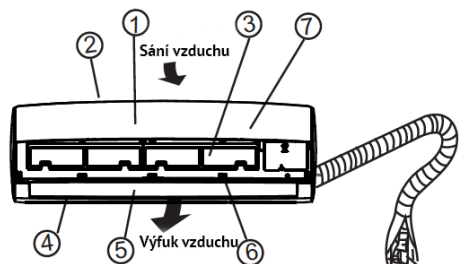

1. Přední panel
2. Sání vzduchu
3. Vzduchový filtr
4. Výfuk vzduchu
5. Horizontální mřížka proudění vzduchu
6. Vertikální žaluzie proudění vzduchu (uvnitř)
7. Panel displeje

### Venkovní jednotka

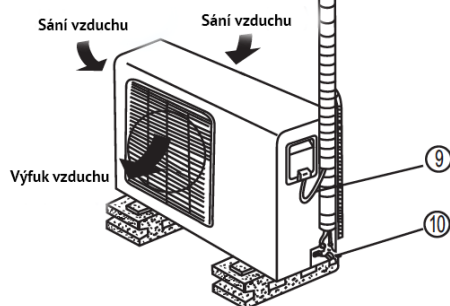

8. Připojovací potrubí
9. Připojovací kabel
10. Uzavírací ventil

### POZNÁMKA:

Všechny obrázky v tomto manuálu jsou pouze ilustrativní. Vaše klimatizace se může lišit. Celkový tvar zůstává.

### Panel displeje



### Ukazatel WIFI ovládání (volitelný)

Zobrazí se, když je aktivována funkce WIFI ovládání. (Funkce je dostupná pouze s WIFI příslušenstvím).



### Digitální displej

- Zobrazuje nastavení teploty, když je klimatizace zapnutá
- V režimu větrání (FAN) zobrazuje teplotu místnosti
- Zobrazuje chybové kódy
- Zobrazuje 'ON' 3 vteřiny po aktivaci funkce časovače (Timer ON), Fresh, Swing, Turbo a Tichý režim
- Zobrazuje 'OF' 3 vteřiny po aktivaci časovače (Timer OFF)
- Zobrazuje 'OF' 3 vteřiny po deaktivaci funkce Fresh, Swing, Turbo a Tichý režim
- Zobrazuje 'dF' v režimu odmrazování
- Zobrazuje 'cF' při aktivaci funkce ,proti chladnému vzduchu' v režimu topení
- Zobrazuje 'SC' při aktivaci funkce samočištění (pouze u některých modelů)
- Zobrazuje 'FP' v režimu topení pod 8°C (pouze u některých modelů)
- Když je aktivována funkce ECO (pouze u některých modelů) postupně se rozsvítí E → C → O → nastavená teplota → E ... v jednovteřinových intervalech

## Operační teploty

Režim\ Teplota	Režim chlazení	Režim topení	Režim odvlhčení
Teplota v místnosti	17°C-32°C(62-90°F°F)	0°-30°C (32°F-86°F)	10°C-32°C (50°F-90°F)
Venkovní teplota	0°C~50°C (32°F~122°F)	-15°C~30°C (5°F~86°F)	0°C~50°C/32°F~122°F)
	15°C~50°C/5°F~122°F: pro modely s nízkou teplotou chlazení)		

### Poznámka:

1. V případě, že je jednotka používána v teplotách jiných, než výše zmíněné, některá bezpečnostní opatření mohou způsobit abnormální funkci klimatizace.
2. Relativní vlhkost místnosti je méně než 80%. Pokud jednotka pracuje při vyšší úrovni vlhkosti, může docházet na povrchu klimatizace ke kondenzaci. Prosím, nastavte vertikální žaluzii průtoku vzduchu do maximálního úhlu otevření (vertikálně k podlaze) a nastavte rychlost otáčení ventilátoru na úroveň HIGH.

**Doporučení:** Jelikož jednotka obsahuje elektrický ohřívač, doporučujeme, při venkovních teplotách pod 0°C (32°F), nechat jednotku zapojenou v elektrické síti, aby se dosáhlo správné funkce jednotky.

V rámci zmíněných okolních podmínek dosahuje jednotka optimálního výkonu.

### Manuální ovládání jednotky

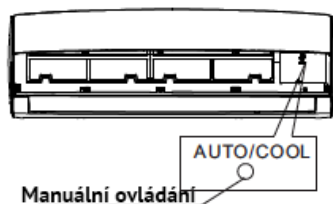

Manuální ovládání může být použito v případě, že dálkové ovládání nefunguje nebo je potřeba údržba jednotky. Nachází se pod předním panelem.

**POZNÁMKA:** Před použitím manuálního ovládání musí být jednotka vypnutá. Pokud je jednotka zapnutá stiskněte tlačítko manuálního ovládání, dokud se jednotka nevypne.

- ① Tlačítko manuálního ovládání je nachází pod předním panelem jednotky. Zvedněte přední panel dokud sám nedrží v potřebném úhlu (uslyšíte slabé kliknutí)
- ② První stisknutí tlačítka vede k vynucenému zapnutí jednotky v režimu AUTO. Pokud stisknete spínač 2x za sebou během 5 sec. jednotka se přepne do režimu nuceného chlazení
- ③ Opatrně panel zpět uzavřete.

### POZOR:

- Toto tlačítko je užíváno pouze pro testovací účely.
- K opětovnému natavení funkce dálkového ovládání použijte dálkové ovládání.

## Ovládání směru proudění vzduchu

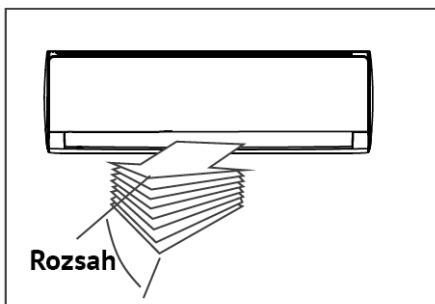

- Nesprávné nastavení směru proudění vzduchu může způsobit nepohodlí nebo nerovnoměrné teploty v místnosti.
- Horizontální žaluzii nastavíte pomocí dálkového ovládání.
- Vertikální žaluzii nastavíte manuálně nebo pomocí dálkového ovládání (v závislosti na modelu).

### Nastavení vertikálního směru proudění vzduchu (Nahoru—Dolů)

Provádějte, když je jednotka v chodu. K upravení směru proudění vzduchu použijte dálkové ovládání. Horizontální žaluzie může být nastavena v úhlu 6° s každým stisknutím tlačítka nebo lze na dálkovém ovládání spustit automatické nastavení žaluzie.

### Nastavení horizontálního směru proudění vzduchu (Doleva – Doprava)

- K nastavení preferovaného směru proudění vzduchu pohybujte vertikální žaluzií v požadovaném směru.

**DŮLEŽITÉ:** Nestrkejte prsty do výfukové a nasávací části klimatizace. Vysokorychlostní ventilátor Vám může způsobit zranění.

- U některých modelů lze vertikální žaluzii nastavit pomocí dálkového ovládání.

## POZOR

Neprovozujte klimatizaci po delší dobu směrem proudění namířeným směrem dolů v režimu chlazení nebo odvlhčování. Na povrchu horizontální žaluzie se může vytvářet kondenzace a padání kapek vlhkosti na podlahu nebo na nábytek.

Neupravujte pozici horizontální žaluzie ručně, vždy používejte dálkové ovládání.

Když je klimatizace zapnutá a ihned poté vypnutá může zůstat žaluzie nečinná po dobu 10 sec.

Úhel otevření žaluzie by neměl být malý. Špatné nastavení úhlu žaluzie může zhoršit funkci jednotky v režimech chlazení (COOL), topení (HEAT)...

Neprovozujte jednotku se zavřenou horizontální žaluzií.

Při zapojení jednotky do el. sítě (první zapojení) může horizontální žaluzie jednotky vydávat zvuk po dobu 10 sec., toto je normální operace.

Horizontální žaluzii nenastavujte manuálně. Pokud nastavíte žaluzii manuálně, jednotku vypněte, na několik sekund, z elektrické sítě a poté je znovu zapněte.

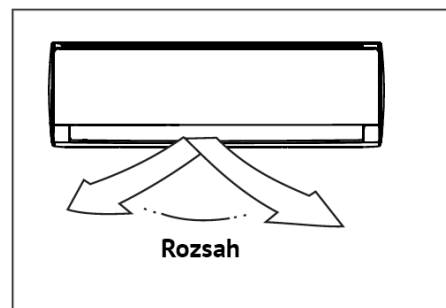

## Jak klimatizace funguje

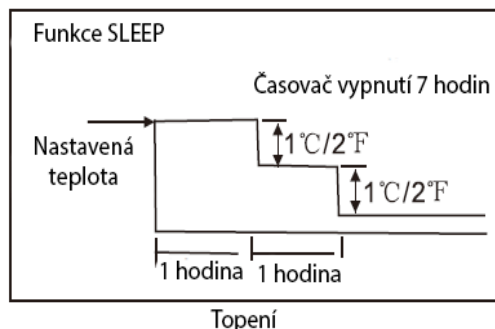
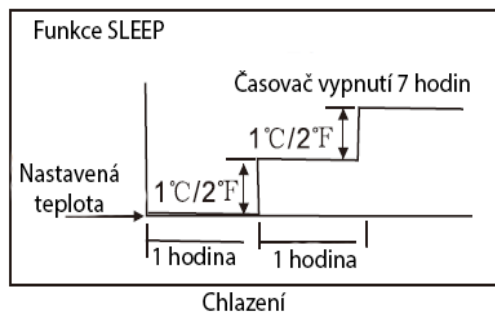

teplotu po dobu 5 hodin a poté se vypne. Tato vlastnost dovoluje úsporu energie a pohodlnou funkci při noční operaci.

**Základní operační režimy:** AUTO/COOL/DRY/HEAT\* (v závislosti na modelu)

### Režim AUTO

- Při nastavení funkce AUTO přepíná jednotka automaticky mezi režimy chlazení, topení (pouze u modelů s topením), nebo pouze ventilace v závislosti na nastavené požadované teplotě.
- Klimatizace automaticky udržuje teplotu na hodnotě, kterou jste nastavili.
- Pokud pro Vás není režim AUTO vhodný, můžete si nastavit požadované podmínky ručně pomocí dálkového ovládání.

### Funkce spánku SLEEP

- Při stisknutí tlačítka SLEEP na dálkovém ovládání během režimu chlazení, topení (pouze u modelů s topením), nebo režimu AUTO, klimatizace automaticky zvýší (chlazení) nebo sníží (topení) teplotu o 1°C/2°F za hodinu po dobu 2 hodin, poté udržuje stálou

### Funkce odvlhčení (DRY)

- Teplota je regulovaná při odvlhčování opakovaným zapínáním a vypínáním režimu chlazení nebo ventilace. Ventilátor je nastaven na nízkou (LOW) rychlost otáčení.

### Funkce topení (HEAT)

- Klimatizace pracuje na principu tepelného čerpadla, pohlcuje teplo z venkovního vzduchu, které poté předává vnitřní jednotce. Důsledkem je, že s klesající venkovní teplotou výkon topení klimatizace klesá. Doporučujeme používat klimatizaci s dalšími klasickými zdroji topení, a klimatizaci používat pouze na přechodná období (jaro/podzim) a přitápění.

### Optimální funkce

- K dosažení optimálního výkonu dbejte následujících pokynů:
- Správně nastavte směr proudění vzduchu tak, aby nebyl proud vzduchu nasměrován přímo na obyvatele místnosti.
- Nastavte teplotu, abyste dosáhli co nejpříjemnější atmosféry v místnosti. Nenastavujte teplotu v místnosti na nevhodné (nízké či vysoké) teploty.
- V režimech chlazení (COOL) a topení (HEAT) zavřete dveře i okna, jinak se může snížit výkon jednotky.
- Použijte tlačítko TIMER ON, na dálkovém ovládání, k nastavení času zapnutí jednotky.
- Nepokládejte předměty do blízkosti vstupu či výstupu vzduchu, účinnost klimatizace může být snížena a klimatizace může přestat fungovat.
- Pravidelně čistěte filtr klimatizace, jinak může být účinnost chlazení nebo topení snížena.
- Nepoužívejte jednotku se zavřenou horizontální žaluzií.



## **SPECIÁLNÍ FUNKCE**

### **Detekce úniku chladiva**

Když venkovní jednotka zjistí únik chladiva, na displeji se objeví „EC“.

### **Funkce zapamatování si úhlu nastavení žaluzie (pouze u některých modelů)**

V rámci bezpečného úhlu, si jednotka zapamatuje úhel otevření horizontální žaluzie. Pokud dojde k překročení, zapamatuje si jednotka hranici bezpečného úhlu otevření žaluzie. V následujících případech, se vrátí jednotka ke standardnímu úhlu: 1) stisknutím tlačítka turbo nebo tlačítka manuálního ovládaní, 2) vypojení a poté zapojení zařízení do elektrické sítě. Doporučujeme, aby úhel otevření žaluzie nebyl příliš malý, pro případ, že na horizontální žaluzii začne vznikat rosa a odkapávat.

### **Funkce samočištění (Self clean) (pouze u některých modelů)**

- Funkce je aktivována po vypnutí režimu chlazení k vyčištění výparníku a k zachování jeho čistoty a svěžesti pro další operaci.
- U modelů chlazení, jednotka pracuje v režimu ventilace (FAN ONLY) na nízkou rychlost otáčení ventilátoru, a to půl hodiny. Poté se automaticky vypne.
- Pro modely chlazení a topení pracuje jednotka v následujícím cyklu: ventilace (FAN ONLY) na nízkou rychlost otáčení ventilátoru → režim topení (HEAT) na nízkou rychlost otáčení ventilátoru → režim ventilace (FAN ONLY) → ukončení operace → vypnutí.

#### **Poznámka:**

- Tato funkce je dostupná pouze v režimech chlazení (COOL) (AUTO COOL, FORCED COOL) a režim odvlhčení (DRY).
- Před výběrem funkce je doporučeno spustit klimatizaci v režimu chlazení (COOL) na půl hodiny. Jakmile je aktivována funkce Samočištění (Self Clean), všechna nastavení časovače (TIMER) jsou zrušena.
- Během režimu samočištění (Self Clean), při znovu stisknutí tlačítka SELF CLEAN na dálkovém ovládaní vypne automaticky režim samočištění a jednotku.

### **Funkce ČISTÉHO VZDUCHU (CLEAN AIR)(pouze u některých modelů)**

Jedním z účelů klimatizační jednotky je zlepšení kvality vzduchu uvnitř místnosti. Klimatizace s touto funkcí jsou vybaveny ionizérem. Ionizér, pomocí iontů, vyplní místnost svěžím, přírodním a zdravým vzduchem.

### **Funkce proti plísni (pouze u některých modelů)**

Když je jednotka zapnuta v režimu chlazení (COOL), odvlhčení (DRY), AUTO (cool) pokračuje jednotka ve funkci po dobu přibližně 10 minut (v závislosti na modelu) s ventilátorem zapnutým na nízkou rychlost. Tato funkce je určena k vysušení kondenzace, která se vytváří uvnitř jednotky ( uvnitř výparníku), čímž zabraňuje tvorbě plísně. V tomto režimu jednotku nerestartujte a vyčkejte, až se vypne sama.

### **Funkce AUTO restart**

V případě výpadku proudu se klimatizace zastaví. Jakmile je el. proud obnoven, klimatizace se sama opět zapne

### **Funkce ovládaní pomocí WIFI (pouze u některých modelů)**

Pro ovládaní jednotky pomocí WIFI k jednotce připojte WIFI modul. Jednotku poté můžete ovládat pomocí dálkového ovládaní nebo mobilního telefonu. (wifi modul k dostání samostatně)

### **Připomínání vyčištění filtru (u některých modelů)**

Displej vnitřní jednotky zobrazí „CL“ po 240 hodinách používání klimatizace a připomene Vám, že máte vyčistit vzduchový filtr. „CL“ se obrazí na 15 sec. a po 15 sec. se displej vrátí do klasického zobrazení. Pro restart počtu hodin používání stiskněte 4x LED tlačítko na dálkovém ovládaní, nebo 3x tlačítko manuálního ovládaní, pokud tak neprovedete, bude se Vám „CL“ zobrazovat neustále i po vyčištění filtru.

## **Připomínání výměny filtru (pouze u některých modelů)**

Displej vnitřní jednotky zobrazí „nF“ po 2880 hodinách používání, čímž Vám připomene potřebu výměny vzduchového filtru. „nF“ se obrazí na 15 sec. a po 15 sec. se displej vrátí do klasického zobrazení. Pro restart počtu hodin používání jednotky stiskněte 4x LED tlačítko na dálkovém ovládní, nebo 3x tlačítko manuálního ovládní, pokud tak neprovedete, bude se Vám „nF“ zobrazovat neustále i po výměně filtru.

## **Režim MUTE (pouze u některých modelů)**

Stisknutím LED tlačítka na dálkovém ovládní vypnete displej klimatizace, a také vypnete zvukové efekty klimatizace čímž si vytvoříte pohodlné a tiché prostředí.

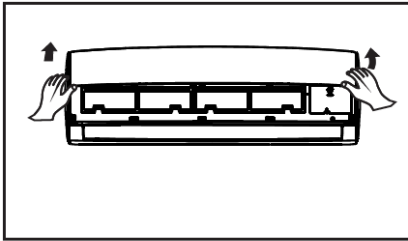

## Příprava na čištění a údržbu jednotky

### Čištění mřížky, krytu a dálkového ovládání

- Před čištěním systém vypněte. K čištění použijte měkký, suchý hadřík. Nepoužívejte bělidlo nebo smirkový papír.

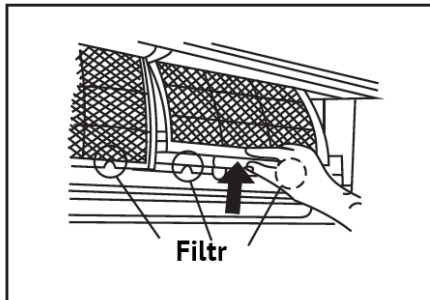

Pokud je vnitřní jednotka velmi špinavá, může být k jejímu čištění použit vlhký hadřík. Poté použijte suchý hadřík k vysušení jednotky. K čištění jednotky nepoužívejte chemicky ošetřený hadřík nebo prachovku.

K čištění jednotky nepoužívejte benzín, ředidlo, leštěnku nebo jiné přípravky k čištění. Mohou totiž způsobit popraskání nebo deformaci plastového povrchu jednotky.

K čištění předního panelu nikdy nepoužívejte vodu teplejší než 40°C/104°F. Teplejší voda by mohla způsobit deformaci nebo ztrátu barvy jednotky.

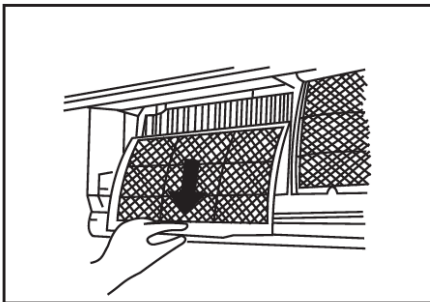

**POZNÁMKA:** Před čištěním venkovní jednotky ji odpojte od el. sítě.

**⚠ POZOR**

### Péče a údržba



### Čištění vzduchového filtru

**POZNÁMKA:** Před čištěním jednotky ji odpojte od elektrického proudu.

**Čištění jednotky** k omytí jednotky použijte pouze jemný, suchý hadřík. Pokud je jednotka velmi špinavá, očistěte ji hadříkem namočeným v teplé vodě.

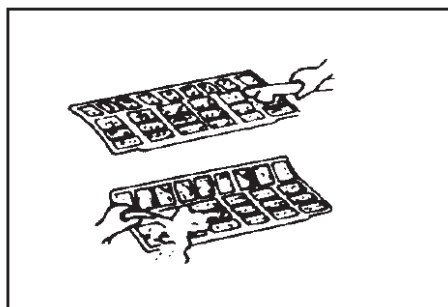

Zanesený vzduchový filtr snižuje účinnost chlazení jednotky. Filtr čistěte jednou za 2 týdny.

1. Opatrně zvedněte panel vnitřní jednotky zatažením za obě strany současně, dokud neuslyšíte slabé kliknutí.

2. Filtr uchyťte za držák a jej lehce zvedněte a směrem dolů filtr vytáhněte z držáku na filtr.

3. Odepněte malý filtr určený k osvěžování vzduchu z velkého filtru. Vyčistěte jej pomocí vysavače a jednou za čas jej vyměňte

4. Vyčistěte velký filtr pomocí mýdlové vody. Opláchněte čistou vodou. Oklepejte přebytečnou vlhkost a nechte jej vysušit na suchém chladném místě. Jednou za čas filtr vyměňte.
5. Připněte malý filtr zpět k velkému filtru.
6. Vraťte filtr do jednotky.
7. Uzavřete přední panel. Ujistěte se že panel je správně uzavřený.

## Údržba

**Pokud plánujete jednotku na delší dobu odstavit, proveďte následující:**

- (1) Vyčistěte vnitřní jednotku a filtry.
- (2) Jednotku spusťte přibližně na půl dne, aby se vysušily vnitřní části jednotky.
- (3) Zastavte klimatizaci a odpojte ji od el. sítě. Z dálkového ovládání vytáhněte baterie.
- (4) Venkovní jednotka vyžaduje pravidelné čištění a údržbu. Nedělejte ji však sami, zavolejte svého dealera nebo autorizovaný servis.

### Zkontrolujte před spuštěním

Zkontrolujte, zda nejdou dráty a zapojení odtrženy nebo odpojeny.

Zkontrolujte, zda je vzduchový filtr čistý a na místě.

Zkontrolujte, zda není vzduchový vstup a výstup zablokovaný nějakými předměty.

### POZOR

- Při vyjímání filtru se nedotýkejte se kovových částí jednotky. Může způsobit zranění.
- K čištění vnitřních částí klimatizace nepoužívejte vodu. Voda může poškodit izolaci jednotky a el. šok.
- Před čištěním jednotky se ujistěte, že el. energie a hlavní el. rozvaděč jsou vypnuty.

## **Během normální funkce jednotky mohou nastat tyto situace. A není třeba ji hlásit autorizovanému servisu.**

### **Zpoždění provozu jednotky po restartu: Ochrana klimatizace**

Ochrana kompresoru

- Kompresor se nemůže zapnout 3 minuty po vypnutí.

### **Rychlost otáčení ventilátoru se mění: vypnutý, velmi pomalá, normální rychlost**

Běžná funkce v režimu Heat:

#### **Opatření proti chladnému vzduchu (pouze u modelů s chlazením a topením)**

- Jednotka je navržena, aby nefoukala chladný vzduch v režimu HEAT, když je tepelný výměník v jednom z těchto režimů, mohou nastat tyto tři situace a nastavená teplota není dosažena.

- A) Když byl režim topení právě zapnut.
- B) Odmrzání
- C) Nízkoteplotní topení.

### **Režim topení se najednou zastaví a rozsvítí se ukazatel odmrazování**

- Během režimu topení může dojít k vytváření mrazu na venkovní jednotce, když je venkovní teplota nízká a vlhkost vysoká, což vyústí v menší účinnost topení jednotky.
- Během této situace přestane klimatizace topit a automaticky začíná odmrazování.
- Délka času odmrazování se liší v závislosti na venkovní teplotě a na množství ledu vytvořeného na jednotce. Pohybuje se však v rozmezí 4 – 10 minut.

### **Z vnitřní jednotky vychází bílá mlha**

- Bílá mlha se může vytvářet v případě, že je velký rozdíl teplot mezi vstupem a výstupem vzduchu v režimu chlazení ve vnitřním prostředí, které má relativně vysokou vlhkost.
- Bílá mlha se může vytvářet kvůli vlhkosti vytvářené procesem odmrazování, když se klimatizace vrací do režimu topení po režimu odmrazování.

### **Slabá hlučnost klimatizace**

- Z jednotky můžete slyšet slabý syčivý hluk, když je kompresor zapnutý, nebo se právě vypnul. Tento zvuk je zvukem protékajícího chladiva.
- Také můžete slyšet pištivý zvuk, když je kompresor zapnutý, nebo se právě vypnul. To je způsobeno teplotním roztahováním a stahováním plastových částí jednotky při změně teploty.
- Dále můžete slyšet zvuk, když se žaluzie jednotky vrací do původní pozice.

### **Vnitřní jednotka vyfukuje prach**

- Toto je normální funkce klimatizace, která nebyla dlouhou dobu používána, nebo během prvního zapnutí jednotky.

### **Z vnitřní jednotky vychází zvláštní zápach**

- To je způsobeno pronikáním pachů materiálů budovy, nábytku nebo kouře do vnitřní jednotky klimatizace.

### **Klimatizace se přepne z režimu chlazení (COOL) a topení (HEAT)(pouze u modelů s funkcí topení) do režimu ventilace FAN ONLY.**

- Když teplota uvnitř dosáhne teploty nastavené na klimatizaci, kompresor se automaticky zastaví a klimatizace se přepne do režimu ventilace (FAN ONLY). Kompresor se opět zapne, když vnitřní teplota stoupne při chlazení (COOL) nebo klesne při topení (HEAT) (pouze pro modely s topením) pod/nad nastavenou úroveň.

### **Operace jednotky je nepředvídatelná, nepravidelná nebo jednotka neodpovídá**

- mobilní signální věže a zesilovače signálu mohou způsobit rušení jednotky.
- Odpojte jednotku od el. proudu a znovu připojte.
- Stiskněte tlačítko ON/OFF na dálkovém ovládacím k restartu jednotky.

**Poznámka:** Pokud problém přetrvává, prosím kontaktujte svého autorizovaného prodejce nebo autorizovaný servis. Při nahlášení poruchy, prosím, vždy uvádějte detaily o poruše a model jednotky.

## Řešení problémů a chyb

Před tím, než kontaktujete autorizovaný servis, použijte tuto tabulku k určení problému s jednotkou.

Ukazatele neustále blikají	Jednotka se může vypnout, nebo pokračuje v operaci v bezpečnostním režimu (v závislosti na modelu). Vyčkejte přibližně 10 min, jednotka se může do běžného provozu navrátit sama. Pokud se tak nestane odpojte ji od el. proudu a poté ji znovu zapojte. Pokud problém přetrvává, odpojte jednotku od el. proudu a kontaktujte svého prodejce nebo autorizovaný servis.
Pokud je zobrazen jeden z následujících kódů na displeji jednotky: E0, E1, E2, E3....nebo P0, P1, P2, P3....	

Porucha	Příčina	Co dělat?
Jednotka se nezapíná	Výpadek el. proudu	Počkejte než bude el. proud obnoven.
	Jednotka může být vytažena ze zásuvky	Zkontrolujte, zda zástrčka v zásuvce.
	Pojistka může být spálená	Vyměňte pojistku.
	Baterie v dálkovém ovládní mohou být vyplývané	Vyměňte baterie.
	Čas, který je nastaven na časovači, není správný	Počkejte nebo změňte nastavení časovače.
Jednotka nechladí nebo netopí (pouze u modelů chlazení/topení) správně, přestože je z klimatizace vyfukován vzduch	Nevhodné nastavení teploty	Nastavte teplotu správně.
	Zablokovaný vzduchový filtr	Vyčistěte vzduchový filtr.
	Dveře nebo okna jsou otevřená.	Zavřete dveře a okna.
	Vstup nebo výstup vzduchu je zablokovaný	Odstraňte předmět, který blokuje jednotku, a opět ji zapněte.
	3-4 minutová ochrana kompresoru byla zapnuta.	Počkejte.
Pokud nebyla chyba napravena, prosím, kontaktujte svého dealera nebo nejbližší servisní středisko. Ujistěte se, že servisnímu středisku poskytnete detailní popis chyby a model klimatizační jednotky.		

**Poznámka: Pokud potíže přetrvávají i po provedení diagnostiky, okamžitě jednotku vypněte a kontaktujte autorizovaný servis. Při kontaktu s autorizovaným servisem se popište problém co nejpodrobněji a nezapomeňte uvést model jednotky.**

### POZOR:

**V případě, že se vyskytnou následující obtíže, jednotku okamžitě vypněte!**

- Napájecí kabel je poškozen nebo je nadměrně teplý
- Z jednotky se line zápach spálení
- Z jednotky vycházejí hlasité a abnormální zvuky.
- Jednotka často vyhazuje pojistky nebo jistič.
- Voda nebo jiný předmět spadne do vnitřních částí jednotky.

**!!!NESNAŽTE SE NAPRAVIT TYTO PORUCHY SAMI! KONTAKTUJTE AUTORIZOVANÝ SERVIS!**

## POPIS FUNKCÍ DÁLKOVÉHO OVLÁDÁNÍ

### POZNÁMKA:

- Obrázky použité v tomto manuálu jsou založeny na typickém modelu a mohou se odlišovat od Vámi zakoupeného typu dálkového ovládání
- Veškeré funkce popsané v tomto manuálu jsou prováděny klimatizační jednotkou. Pokud jednotka nemá funkci zde popsanou, není možné nalézt korespondující režim při zmáčknutí tlačítka na dálkovém ovládání.

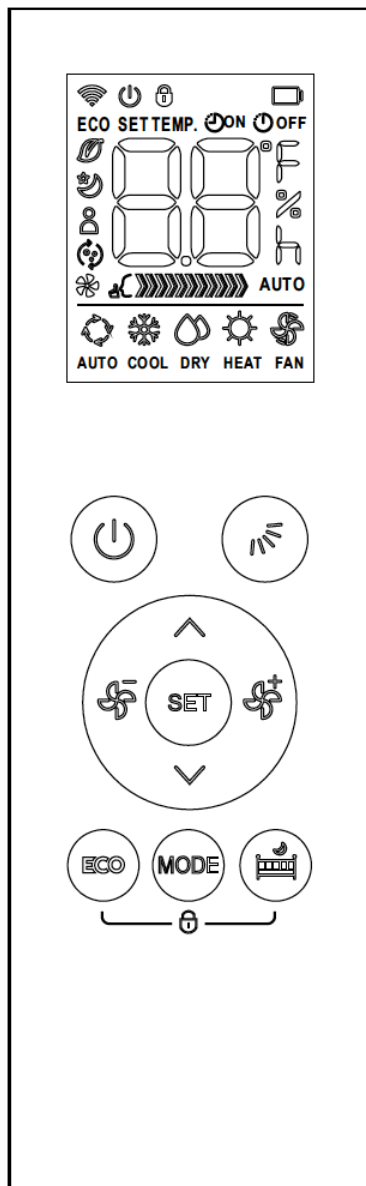

### Umístění dálkového ovládání.

Dálkové ovládání používejte ve vzdálenosti do 8 metrů od zařízení. Příjem z dálkového ovládání je potvrzen pípnutím vnitřní jednotky.

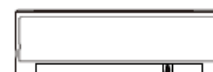

signálu

### ⚠ POZOR

- Klimatizace nebude fungovat, pokud závěsy, dveře nebo jiné věci blokují přijímač signálu dálkového ovládání na vnitřní jednotce.
- Dejte pozor, aby je do dálkového ovládání nedostala žádná tekutina. Nevystavujte dálkové ovládání přímému slunečnímu svitu nebo horku.
- Pokud je infračervený senzor dálkového ovládání vystaven přímému slunečnímu svitu, jednotka nemusí správně fungovat. Aby jste zabránili přímému svitu slunce na dálkové ovládání, použijte žaluzie k zastínění.
- Pokud na dálkové ovládání reaguje ještě jiné zařízení, buď toto zařízení přemístěte, nebo konzultujte svého dealera.

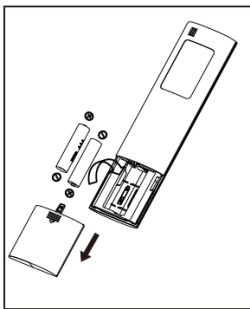

### Výměna baterií

- Následující varování se objeví, když je třeba vyměnit baterie dálkového ovládání

- Klimatizační jednotka nevydává potvrzující zvuk přijetí signálu.
- Displej zbledne.

Dálkové ovládání je napájeno 2 bateriemi, které jsou umístěny v zadní části dálkového ovládání a zakryté pomocí plastového krytu.

(1) Odejměte kryt baterií stisknutím a odejmutím.

(2) Vyjměte staré baterie a vyměňte je za nové (malé tužkové baterie). Dejte pozor na správné umístění (+) a (-) konců baterií.

(3) Kryt umístěte zpět na dálkové ovládání.

**POZNÁMKA:** Když jsou baterie vytaženy, všechny nastavené hodnoty se vymažou. Po vložení nových baterií je nutné dálkové ovládání znovu naprogramovat.

### ⚠ POZOR

- Nepoužívejte staré baterie spolu s novými. Nepoužívejte rozdílné typy baterií.
- Pokud nebudete dálkové ovládání používat po dobu 2 a více měsíců, vyjměte z něj baterie.
- Baterie nevyhazujte do smíšeného odpadu. Baterie vyhazujte pouze do míst, která jsou k tomu určená (sběrná místa).

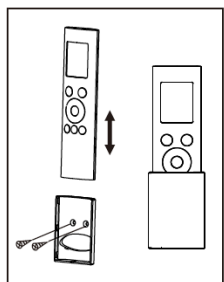

(1)

### Používání držáku na dálkové ovládání (pouze u některých modelů)

- Dálkové ovládání může být připevněno ke zdi pomocí držáku na dálkové ovládání (pouze u některých modelů)

- Před upevněním dálkového ovládání na požadované místo zkontrolujte, zda klimatizace dostává signál dálkového ovládání správně.

- Upevněte držák dálkového ovládání ke zdi pomocí 2 šroubů

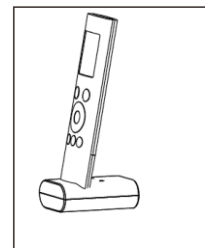

(2)

### Specifikace dálkového ovládání

Model	RG58B/BGE, RG58E4/BGEF
Napětí	3.0V (Suché články R03/LR03x2)
Dosah signálu dálkového ovládání	8m
Okolní teploty	-5°C~60°C

Funkce dálkového ovládání

1. Režim: AUTO, Chlazení (COOL), Odvlhčení (DRY), Topení (HEAT)(pouze u modelů s funkcí topení), Ventilace (FAN).
2. Nastavení funkce časovače (rozsah 24 hodin)
3. Rozsah nastavení vnitřní teploty: 17°C~30°C.
4. LCD displej

**POZNÁMKA:**

- Vzhled tlačítek dálkového ovládání se může lišit od zakoupeného modelu.
- Všechny popisované funkce jsou prováděny vnitřní jednotkou. Pokud nemá vnitřní jednotka funkci popsanou na dálkovém ovládání, nezareaguje jednotka na příkaz dálkového ovládání.



## FUNKCE DÁLKOVÉHO OVLÁDÁNÍ

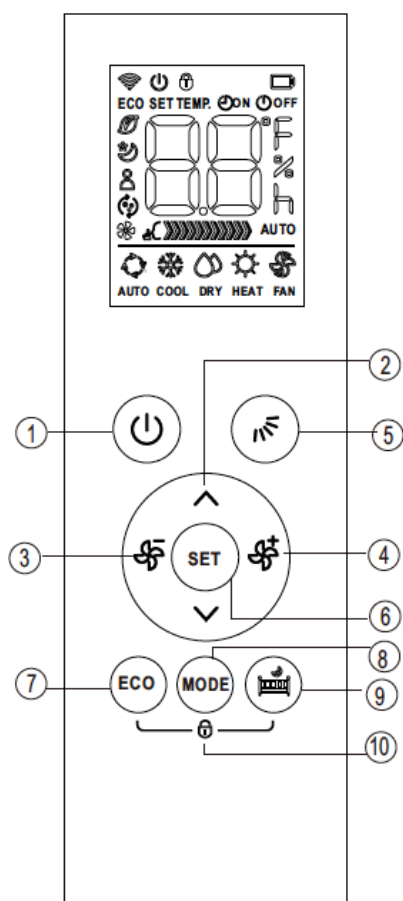

### 1. Tlačítko zapnutí/vypnutí (ON/OFF)

Při stisknutí tlačítka se jednotka zapne/vypne.

### 2. Tlačítko Nahoru

Stiskněte toto tlačítko k nastavení (zvýšení) teploty, nebo ke zvýšení času časovače.

### Tlačítko Dolů

Stiskněte tlačítko ke snížení nastavené teploty, nebo ke snížení času časovače o 1 hodinu.

POZNÁMKA: když je klimatizace zapnutá v režimu topení s teplotou nastavenou na 17°C, stisknutím tlačítka  2x se aktivuje režim 8°C topení. Na jednotce se zobrazí „FP“

### 3. Tlačítko FAN nastavení rychlosti ventilátoru

Stisknutím zvolíte požadovanou rychlost otáčení ventilátoru- HIGH (vysoká)-> MED (střední)->LOW (nízká)->AUTO

#### POZNÁMKA:

Přidržením tlačítka po dobu 2 vteřin aktivujete /vypnete tichý (Silent) režim.

Stisknutím tlačítka  , MODE, ON/OFF nebo ECO vypnete tichý režim (Silent).

### 4. Tlačítko nastavení rychlosti otáčení ventilátoru

Stisknutím zvolíte požadovanou rychlost otáčení ventilátoru- AUTO -> LOW (nízká)MED (střední)-> HIGH (vysoká)

#### POZNÁMKA:

Přidržením tlačítka po více jak 2 vteřiny aktivujete/zrušíte Turbo režim. Turbo režim umožňuje jednotce dosáhnout požadované teploty (chlazení nebo topení) v nejkratší možné době. (pokud jednotka nepodporuje tuto funkci, nestane se po přidržení tlačítka nic).

### 5. Tlačítko SWING



Slouží k zastavení nebo započatí pohybu horizontální/vertikální (dle modelu) žaluzie, nebo k nastavení požadovaného nahoru/dolu úhlu proudění vzduchu. Žaluzie se pohybuje v 6° uhlích po každém stisknutí tlačítka SWING. Pokud přidržíte tlačítko po dobu 2sec., žaluzie se automaticky pohybuje nahoru/dolu.

### 6. Tlačítko SET

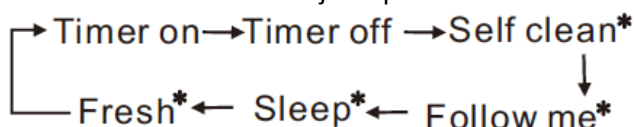
Slouží k nastavení funkcí v následujícím pořadí.



(\*označuje funkce dostupné pouze u některých modelů.)

Stiskněte tlačítko ke zvolení požadovaného režimu, zvolený režim se rozsvítí v na displeji, poté stiskněte  nebo  k potvrzení volby.

### Funkce /SAMOČIŠTĚNÍ (pouze u některých modelů)

V tomto režimu klimatizace automaticky vyčistí a vysuší výparník a připraví jej pro další používání.

### Funkce Sleep

Udržuje příjemnou teplotu a šetří energii. Tato funkce je dostupná v režimu COOL (Chlazení), HEAT (Topení), nebo AUTO.

### Funkce FRESH (pouze u některých modelů)

Při aktivaci funkce FRESH se zapne Ionizer/Plasmový sběrač prachu, který z okolního vzduchu odstraní nečistoty a pyl.

### FOLLOW ME (Následuj mě) funkce (pouze u některých modelů)

Při aktivaci funkce FOLLOW ME zobrazuje displej dálkového ovládání teplotu v daném místě. Dálkové ovládání posílá signál jednotce každé 3 minuty, dokud opět nestisknete tlačítko FOLLOW ME.

### 7. Tlačítko ECO

Používá se k aktivaci energeticky úsporného modu. V režimu COOL (Chlazení) stiskněte tlačítko a dálkové ovládání automaticky nastaví teplotu na 24°C, rychlost otáčení ventilátoru na AUTO, čímž šetří el. energii, ale

pouze v případě, že původně nastavená teplota byla menší než 24°C. Pokud je teplota nastavena v rozmezí mezi 24°C a 30°C změní se při stisknutí tlačítka ECO rychlost otáčení ventilátoru na AUTO a nastavená teplota zůstane nezměněna.

**POZNÁMKA:**

Stisknutí tlačítka ON/OFF, změnou režimu nebo nastavením teploty pod 24°C deaktivujete režim ECO. V režimu ECO by měla být teplota nastavena na 24°C a více, což může způsobit nedostatečné chlazení. Pokud Vám režim ECO nevyhovuje deaktivujte je opětovným stisknutím tlačítka ECO.

**8. Tlačítko MODE**

Stisknutím tlačítka MODE zvolíte režim klimatizace v následujícím pořadí. AUTO-> COOL (Chlazení)->DRY (Odvlhčení)->HEAT (Topení)-> FAN (Ventilace)->AUTO

**9. Tlačítko Nerušit** 





Stiskněte tlačítko k vypnutí displeje na vnitřní jednotce klimatizace a zvukových efektů klimatizace. Rychlost otáčení ventilátoru se přepne na nízkou úroveň, čímž si v místnosti vytvoříte tiché pohodlné prostředí. Opětovně stiskněte tlačítko ke zrušení funkce. V režimu Nerušit se displej rozsvítí na 10 sec. po změně nastavení režimu, rychlosti otáčení ventilátoru, teploty..

**10. Funkce uzamknutí (LOCK)**

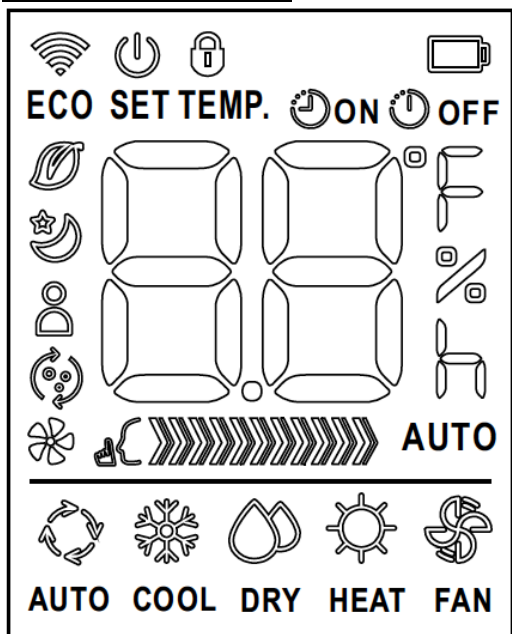

Stiskněte najednou tlačítko ECO a  k uzamčení nebo odemčení funkce dálkového ovládání.





**POPIS LCD displeje**











-  Zobrazí se, když se odesílají data jednotce
-  Zobrazí se, když je dálkové ovládání zapnuto.
-  Baterie (detekce slabé baterie)
-  Indikuje, že je funkce LOCK je aktivována.
-  Zobrazuje, že funkce ECO je aktivována

---

-  Zobrazuje se, když je zapnut TIMER ON (časovač zapnutí)
-  Zobrazuje se když je zapnut TIMER OFF (časovač vypnutí)
-  Zobrazuje nastavenou teplotu nebo teplotu v místnosti nebo čas v nastavení časovače.

-  Indikuje, že klimatizace pracuje v režimu FOLLOW ME (Následuj mě)
-  Zobrazuje se v režimu FRESH.
-  Zobrazuje se v režimu Samočištění
-  Zobrazuje se, když je aktivována tichá funkce.
-  Zobrazuje se v režimu SLEEP.

**Ukazatel rychlosti otáčení ventilátoru**

-   Nízká rychlost
-   Střední rychlost
-   Vysoká rychlost
-   **AUTO** Automatická rychlost otáčení ventilátoru

**POZNÁMKA:** Všechny ukazatele zobrazené v tomto manuálu jsou pouze ilustrativní. Ukazatele zobrazené na Vašem dálkovém ovládacím se mohou lišit.

## **FUNKCE DÁLKOVÉHO OVLÁDÁNÍ**

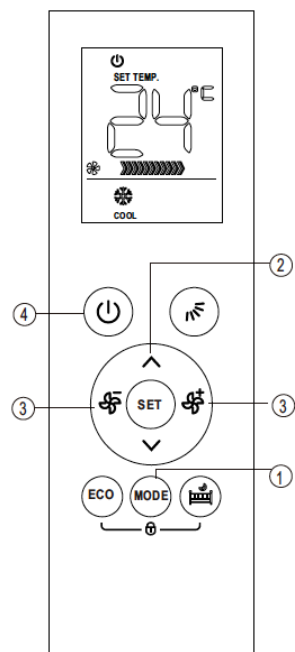

### **Režim AUTO**

1. Když je jednotka zapojena do elektrického proudu stiskněte tlačítko MODE a vyberte režim AUTO.
2. Stiskněte tlačítka nahoru/dolu k nastavení požadované teploty. Teplota může být nastavena v rozsahu 17°C~30°C.
3. Stiskněte tlačítko ON/OFF k zapnutí klimatizace.

#### **Poznámka:**

1. V režimu AUTO nastaví klimatizace automaticky režim Chlazení, Ventilace (FAN) a Topení (HEAT).
2. V režimu AUTO nelze nastavit rychlost otáčení ventilátoru (kontrolováno automaticky).
3. Pokud Vám režim AUTO nevyhovuje, můžete si požadovaný režim zvolit sami pomocí dálkového ovládacího.

### **Režim Chlazení (COOL) / Topení (HEAT) / Ventilace**

Ujistěte se, že je jednotka zapojena do elektrické sítě.

1. Stiskněte tlačítko MODE k výběru režimu Chlazení (COOL), Topení (HEAT)(pouze u modelů s funkcí topení), nebo Ventilace (FAN).
2. Stiskněte tlačítka nahoru/dolu k nastavení požadované teploty. Teplota může být nastavena v rozsahu 17°C~30°C.
3. Stiskněte tlačítko FAN SPEED ke zvolení rychlosti otáčení ventilátoru – nízká (LOW), střední (MED), vysoká (HIGH).
4. Stiskněte tlačítko ON/OFF k zapnutí jednotky.

#### **Poznámka:**

V režimu Ventilace není zobrazeno nastavení teploty na displeji dálkového ovládacího. V tomto případě lze zvolit pouze kroky 1, 3 a 4.

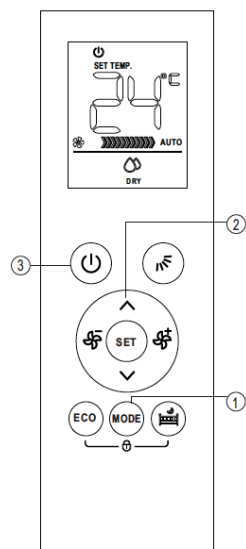

### **REŽIM ODVLHČENÍ**

Ujistěte se, že je jednotka zapojena do elektrické sítě. Bliká ukazatel operace na panelu vnitřní jednotky.

1. Stiskněte tlačítko MODE k výběru režimu odvlhčení (DRY).
2. Stiskněte tlačítko nahoru/dolu k nastavení požadované teploty. Teplota může být nastavena v rozsahu 17°C~30°C.
3. Stiskněte tlačítko ON/OFF k zapnutí klimatizační jednotky.

**Poznámka:** V režimu odvlhčení nelze nastavit rychlost otáčení ventilátoru (ovládána automaticky).

## Funkce Časovače

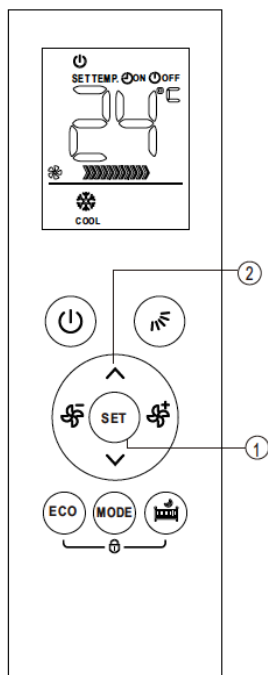

Stiskněte tlačítko časovače zapnutí TIMER ON k nastavení času zapnutí jednotky. Stiskněte tlačítko TIMER OFF k nastavení času vypnutí klimatizace.

### Nastavení času zapnutí

1. Stiskněte tlačítko TIMER ON, na dálkovém ovládnání se zobrazí TIMER ON a poslední nastavený čas časovače a „h“. Nyní můžete nastavit AUTO-On čas zapnutí jednotky.

2. Znovu stiskněte tlačítko „nahoru“ nebo „dolu“ k nastavení požadovaného času automatického zapnutí. S každým stisknutím tlačítka se zvýší nastavený čas zapnutí o 30 min., když nastavený čas zapnutí překročí 10h zvýší se s každým stisknutím tlačítka nastavený čas o 1 hodinu. Rozsah nastavení času je 0 až 24 hodin.

3. Po nastavení času zapnutí vyšle dálkové ovládnání signál jednotce, s opožděním 1 sec.. Poté přibližně po 2 sec. zmizí z LCD displeje „h“, a objeví se nastavená teplota.

### Nastavení času vypnutí

1. Stiskněte tlačítko TIMER OFF, na dálkovém ovládnání se zobrazí TIMER OFF a poslední nastavený čas časovače a „h“. Nyní můžete nastavit AUTO-OFF čas vypnutí jednotky.

2. Znovu stiskněte tlačítko „nahoru“ nebo „dolu“ k nastavení požadovaného času automatického vypnutí. S každým stisknutím tlačítka se zvýší nastavený čas vypnutí o 30 min., když nastavený čas vypnutí překročí 10h zvýší se s každým stisknutím tlačítka nastavený čas o 1 hodinu. Rozsah nastavení času je 0 až 24 hodin.

3. Po nastavení času vypnutí vyšle dálkové ovládnání signál jednotce, s opožděním 1 sec.. Poté přibližně po 2 sec. zmizí z LCD displeje „h“ a objeví se nastavená teplota.

## ⚠ POZOR

Účinný čas operace nastavený dálkovým ovládnání pro funkce časovače je omezeny na následující nastavení: 0,5; 1,0; 1,5; 2,0; 2,5; 3,0; 3,5; 4,0; 4,5; 5,0; 5,5; 6,0; 6,5; 7,0; 7,5; 8,0; 8,5; 9,0; 9,5; 10; 11; 12; 13; 14; 15; 16; 17; 18; 19; 20; 21; 22; 23; 24

## Příklad nastavení časovače



### Časovač Zapnutí (Funkce automatického zapnutí)

Funkce časovače zapnutí je užitečná v případě, že chcete, aby se jednotka automaticky zapnula před Vaším příchodem domů. Klimatizace se automaticky zapne v nastavený čas.

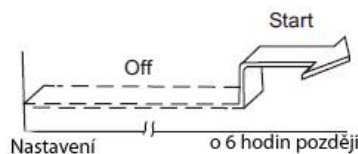

### Příklad:

Automatické zapnutí jednotky za 6 hodin.

1. Stiskněte tlačítko TIMER ON, na displeji se zobrazí poslední nastavený čas a „h“.
2. Stiskněte tlačítko TIMER ON k nastavení času zapnutí „6.0h“ na displeji dálkového ovládnání.
3. Počkej 3 sekundy a digitální displej zobrazí teplotu. Ukazatel TIMER ON zůstává na displeji a funkce je aktivována.



## Časovač Vypnutí (Funkce automatického vypnutí)

Funkce časovače vypnutí je užitečná v případě, že chcete, aby se jednotka automaticky vypnula poté, co půjdete spát. Klimatizace se automaticky vypne v nastavený čas.

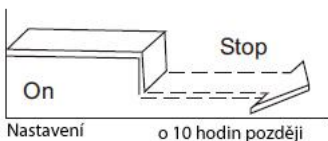

### Příklad:

Klimatizace se vypne za 10 hodin.

1. Stiskněte tlačítko TIMER OFF. Na displeji se zobrazí poslední, nastavený čas vypnutí a „h“.
2. Stiskněte tlačítko TIMER OFF k nastavení „10h“ na displeji dálkového ovládání.
3. Počkej 3 sekundy a digitální displej zobrazí teplotu. Ukazatel TIMER OFF zůstává na displeji a funkce je aktivována.



## Kombinovaný časovač (nastavení funkce automatického zapnutí i vypnutí)

**TIMER OFF→TIMER ON (Zapnutá→Zastavení funkce→Zapnutí operace)**

Tato funkce je užitečná pokud chcete nastavit vypnutí klimatizace, když jdete spát a její zapnutí ráno, když vstáváte, nebo když se vrátíte domů.

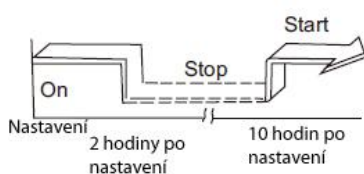

**Příklad:** Vypnutí klimatizace za 2 hodiny po nastavení a opětovné zapnutí 10 hodin po nastavení.

1. Stiskněte tlačítko TIMER OFF.
2. Stiskněte tlačítko TIMER OFF k nastavení „2.0h“ na displeji dálkového ovládání.
3. Stiskněte tlačítko TIMER ON.
4. Stiskněte tlačítko TIMER ON k nastavení času zapnutí na „10.0h“.
5. Počkej 3 sekundy a digitální displej zobrazí teplotu. Ukazatel TIMER OFF ON zůstává na displeji a funkce je aktivována.



## TIMER ON→TIMER OFF (Vypnutí→Start→Zastavení jednotky)

Tato funkce je užitečná pokud chcete, aby se klimatizace zapnula předtím, než vstanete, a aby se zastavila, když budete odcházet.

**Příklad:** K zapojení klimatizace 2 hodiny po nastavení a zastavení jednotky 5 hodin po nastavení.

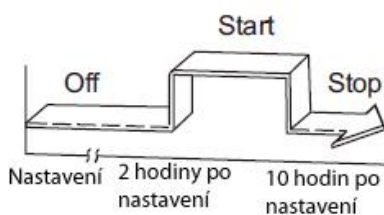

1. Stiskněte tlačítko TIMER ON.
2. Stiskněte tlačítko TIMER ON k nastavení času zapnutí na „2.0h“.
3. Stiskněte tlačítko TIMER OFF.
4. Stiskněte tlačítko TIMER OFF k nastavení času vypnutí na „5.0h“.
5. Počkejte 3 sekundy a na displeji se opět obrazí teplota. Ukazatel TIMER ON OFF se rozsvítí na displeji dálkového ovládání.